

THOMSON

 **Google TV**



tv.mythomson.com



[tv.mythomson.com/
en/Support/FAQs/](https://tv.mythomson.com/en/Support/FAQs/)

SMART TV

ΣΗΜΑΝΤΙΚΟ

Διαβάστε προσεκτικά αυτό το εγχειρίδιο πριν εγκαταστήσετε και θέσετε σε λειτουργία την τηλεόραση. Κρατήστε αυτό το εγχειρίδιο εύχρηστο για περαιτέρω αναφορά.

Περιεχόμενα

1	Οδηγίες ασφαλείας	5
1.1	Σήμανση στο προϊόν	6
1.2	Avertissement.....	6
1.3	Προειδοποιήσεις τοποθέτησης στον τοίχο	7
1.4	Απλοποιημένη δήλωση συμμόρφωσης ΕΕ	8
1.5	Εφαρμογές και απόδοση	8
1.6	Προστασία δεδομένων.....	8
2	Εισαγωγή και εγκατάσταση βάσης	8
2.1	Αποσυσκευασία και εγκατάσταση.....	9
3	Κουμπιά και συνδέσεις τηλεόρασης	10
3.1	Κουμπί τηλεόρασης	11
3.2	Conne Συνδέσεις.....	12
4	Τηλεχειριστήριο.....	13
5	Εγκατάσταση τηλεόρασης.....	14
5.1	Ρυθμίστε την τηλεόρασή σας	14
5.2	Συνδέστε την κεραία και το ρεύμα.....	14
6	Αρχική εγκατάσταση.....	15
6.1	Σύζευξη τηλεχειριστηρίου Bluetooth	15
6.2	Επιλογή γλώσσας.....	15
6.3	Επιλογή περιοχής ή χώρας.....	16
6.4	Επιλογή ρύθμισης τηλεόρασης	16
6.4.1	Ρύθμιση του Google TV.....	17
6.4.2	Ρύθμιση βασικής τηλεόρασης.....	24
7	Λειτουργία δέκτη (Tuner)	28
7.1	Εναέρια.....	28
7.2	Καλώδιο	29
7.3	Satellite (Δορυφόρος).....	30

7.3.1	Τύπος κεραίας.....	31
8	Αρχική οθόνη.....	33
8.1	Λογαριασμός Google.....	34
8.2	Εφαρμογές.....	35
8.3	Library (Βιβλιοθήκη).....	35
8.4	Αναζήτηση Google TV.....	36
8.5	Ειδοποιήσεις.....	37
9	Ρυθμίσεις.....	38
9.1	Ορίστε το όνομα της συσκευής σας.....	38
9.2	Κανάλια και εισοδοί.....	38
9.2.1	Κανάλια.....	39
9.2.2	Είσοδοί.....	42
9.3	Οθόνη και ήχος.....	43
9.3.1	Εικόνα.....	43
9.3.2	Ήχος.....	46
9.3.3	Έξοδος ήχου.....	47
9.4	Réseau et Internet.....	47
9.4.1	Ενεργοποίηση/Απενεργοποίηση Wi-Fi.....	47
9.4.2	Επιλέξτε διαθέσιμο δίκτυο Wi-Fi.....	48
9.4.3	Άλλες επιλογές.....	48
9.4.4	Επιλογές Ethernet.....	48
9.4.5	Άλλα.....	48
9.5	Λογαριασμοί και είσοδος.....	49
9.6	Απόρρητο.....	49
9.7	Εφαρμογές.....	50
9.8	Σύστημα.....	52
9.8.1	Προσιτότητα.....	52
9.8.2	About.....	52
9.8.3	Ημερομηνία και ώρα.....	53
9.8.4	Γλώσσα.....	53
9.8.5	Πληκτρολόγιο.....	53
9.8.6	Αποθήκευση.....	53

9.8.7	Λειτουργία περιβάλλοντος	53
9.8.8	Ισχύς και ενέργεια.....	54
9.8.9	Cast	55
9.8.10	Google	55
9.8.11	Ήχοι συστήματος.....	55
9.8.12	Λειτουργία λιανικής.....	55
9.8.13	Επανεκκίνηση	55
9.9	Τηλεχειριστήριο και αξεσουάρ.....	56
10	MMP – Αναπαραγωγή πολυμέσων.....	57
11	LIVE TV.....	59
11.1	Κανάλια.....	60
11.1.1	Ηλεκτρονικός Οδηγός Προγράμματος (EPG)	60
11.1.2	Κανάλι.....	61
11.1.3	Διαχείριση καναλιών.....	61
11.2	Επιλογές τηλεόρασης.....	63
11.2.1	Πηγή (Source)	63
11.2.2	Εικόνα.....	63
11.2.3	Οθόνη.....	63
11.2.4	Ήχος.....	63
11.2.5	Ισχύς.....	64
11.2.6	Γονικός έλεγχος.....	64
11.2.7	κάρτα CI.....	64
11.2.8	Προηγμένες επιλογές:	64
11.2.9	Ρυθμίσεις :.....	65
12	Επιλογές λίστας καναλιών	65
12.1	Λειτουργία καναλιού:.....	66
12.2	Επιλογή τύπου:.....	67
12.3	Προσθήκη αγαπημένου:	67
13	Αντιμετώπιση προβλημάτων.....	68
14	Τεχνικές προδιαγραφές.....	69
14.1	Περιορισμοί χώρας.....	69
14.2	Άδειες.....	69

1 Οδηγίες ασφαλείας



Σε ακραίες καιρικές συνθήκες (καταιγίδες, κεραυνούς) και μεγάλες περιόδους αδράνειας (πηγαίνετε διακοπές) αποσυνδέστε την τηλεόραση από το ρεύμα.

Το βύσμα τροφοδοσίας χρησιμοποιείται για την αποσύνδεση της τηλεόρασης από το ρεύμα και επομένως πρέπει να λειτουργεί εύκολα. Εάν η τηλεόραση δεν αποσυνδεθεί ηλεκτρικά από το ρεύμα, η συσκευή θα εξακολουθεί να τροφοδοτεί με ρεύμα για όλες τις περιπτώσεις, ακόμη και αν η τηλεόραση βρίσκεται σε κατάσταση αναμονής ή απενεργοποιημένη.

Σημείωση: Ακολουθήστε τις οδηγίες στην οθόνη για τη λειτουργία των σχετικών λειτουργιών.

Σημαντικό: Διαβάστε αυτές τις οδηγίες πλήρως πριν την εγκατάσταση ή τη λειτουργία TV.

ΠΡΟΕΙΔΟΠΟΙΗΣΗ

Αυτή η συσκευή προορίζεται για χρήση από άτομα (συμπεριλαμβανομένων παιδιών) που είναι ικανά / έμπειροι να χειρίζονται μια τέτοια συσκευή χωρίς επίβλεψη, εκτός εάν έχουν λάβει επίβλεψη ή οδηγίες σχετικά με τη χρήση της συσκευής από άτομο υπεύθυνο για την ασφάλειά τους.

- Χρησιμοποιήστε αυτήν την τηλεόραση σε υψόμετρο μικρότερο από 2000 μέτρα πάνω από την επιφάνεια της θάλασσας, σε ξηρές τοποθεσίες και σε περιοχές με μέτριο ή τροπικό κλίμα.
- Η τηλεόραση προορίζεται για οικιακή και παρόμοια γενική χρήση, αλλά μπορεί επίσης να χρησιμοποιηθεί σε δημόσιους χώρους.
- Για λόγους αερισμού, αφήστε τουλάχιστον 10cm ελεύθερου χώρου γύρω από την τηλεόραση.
- Ο αερισμός δεν πρέπει να παρεμποδίζεται καλύπτοντας ή φράζοντας τα ανοίγματα εξαερισμού με αντικείμενα, όπως εφημερίδες, τραπεζομάντιλα, κουρτίνες κ.λπ.
- Το βύσμα του καλωδίου ρεύματος πρέπει να είναι εύκολα προσβάσιμο. Μην τοποθετείτε την τηλεόραση, τα έπιπλα κ.λπ. στο καλώδιο ρεύματος. Ένα κατεστραμμένο καλώδιο/βύσμα ρεύματος μπορεί να προκαλέσει πυρκαγιά ή ηλεκτροπληξία. Χειριστείτε το καλώδιο τροφοδοσίας από την πρίζα, μην αποσυνδέετε την τηλεόραση τραβώντας το καλώδιο τροφοδοσίας. Μην αγγίζετε ποτέ το καλώδιο τροφοδοσίας/πρίζα με βρεγμένα χέρια γιατί αυτό μπορεί να προκαλέσει βραχυκύκλωμα ή ηλεκτροπληξία. Ποτέ μην κάνετε κόμπο στο καλώδιο ρεύματος και μην το δένετε με άλλα καλώδια. Όταν είναι κατεστραμμένο, πρέπει να αντικατασταθεί, αυτό πρέπει να γίνεται μόνο από εξειδικευμένο προσωπικό.
- Μην εκθέτετε την τηλεόραση σε στάξιμο ή πιτσιλίσμα υγρών και μην τοποθετείτε αντικείμενα γεμάτα με υγρά, όπως βάζα, κύπελλα κ.λπ. στην ή πάνω από την τηλεόραση (π.χ. σε ράφια πάνω από τη μονάδα).
- Μην εκθέτετε την τηλεόραση σε άμεσο ηλιακό φως ή μην τοποθετείτε ανοιχτές φλόγες, όπως αναμμένα κεριά στο επάνω μέρος ή κοντά την τηλεόραση.
- Μην τοποθετείτε πηγές θερμότητας όπως ηλεκτρικές θερμάστρες, καλοριφέρ κ.λπ. κοντά στην τηλεόραση.
- Μην τοποθετείτε την τηλεόραση στο πάτωμα και σε κεκλιμένες επιφάνειες.

- Για να αποφύγετε τον κίνδυνο ασφυξίας, κρατήστε τις πλαστικές σακούλες μακριά από μωρά, παιδιά και κατοικίδια ζώα.
- Τοποθετήστε προσεκτικά τη βάση στην τηλεόραση. Εάν η βάση είναι εφοδιασμένη με βίδες, σφίξτε καλά τις βίδες για να αποτρέψετε την κλίση της τηλεόρασης. Μην σφίξετε υπερβολικά τις βίδες και στερεώστε σωστά τα λάστιχα της βάσης.
- Μην πετάτε τις μπαταρίες στη φωτιά ή με επικίνδυνα ή εύφλεκτα υλικά.

Προειδοποίηση

- Οι μπαταρίες δεν πρέπει να εκτίθενται σε υπερβολική θερμότητα όπως ηλιοφάνεια, φωτιά ή παρόμοια.
- Η υπερβολική ηχητική πίεση από ακουστικά μπορεί να προκαλέσει απώλεια ακοής.

ΠΑΝΩ ΑΠΟ ΟΛΑ - ΠΟΤΕ μην αφήνετε κανέναν, ειδικά τα παιδιά, να σπρώχνει ή να χτυπά την οθόνη, να σπρώχνει οτιδήποτε σε τρύπες, υποδοχές ή άλλα ανοίγματα της θήκης.

1.1 Σήμανση στο προϊόν

Τα ακόλουθα σύμβολα χρησιμοποιούνται στο προϊόν ως ένδειξη για περιορισμούς και προφυλάξεις και οδηγίες ασφαλείας. Κάθε εξήγηση λαμβάνεται υπόψη όταν το προϊόν φέρει μόνο σχετική σήμανση. Σημειώστε τέτοιες πληροφορίες για λόγους ασφαλείας.



Εξοπλισμός Κλάσης II: Αυτή η συσκευή έχει σχεδιαστεί με τέτοιο τρόπο ώστε να μην απαιτεί σύνδεση ασφαλείας στην ηλεκτρική γείωση.



Αυτή η σήμανση υποδεικνύει ότι αυτό το προϊόν δεν πρέπει να απορρίπτεται μαζί με άλλα οικιακά απορρίμματα σε ολόκληρη την ΕΕ. Ανακυκλώστε το με υπευθυνότητα για να προωθήσετε τη βιώσιμη επαναχρησιμοποίηση των υλικών πόρων. Για να επιστρέψετε τη χρησιμοποιημένη συσκευή σας, χρησιμοποιήστε τα συστήματα επιστροφής και συλλογής ή επικοινωνήστε με το κατάστημα λιανικής όπου το προϊόν αγοράστηκε.

1.2 Avertissement

Μην καταπίνετε την μπαταρία, λόγω χημικού κινδύνου εγκαύματος. Αυτό το προϊόν ή τα αξεσουάρ που παρέχονται με το προϊόν ενδέχεται να περιέχουν μπαταρία σε σχήμα νομίσματος/κουμπιού. Εάν η μπαταρία σε σχήμα νομίσματος/κουμπιού καταποθεί, μπορεί να προκαλέσει σοβαρά εσωτερικά εγκαύματα σε μόλις 2 ώρες και μπορεί να οδηγήσει σε θάνατο.

Κρατήστε τις καινούριες και τις χρησιμοποιημένες μπαταρίες μακριά από παιδιά. Εάν η θήκη της μπαταρίας δεν κλείνει καλά, σταματήστε να χρησιμοποιείτε το προϊόν και κρατήστε το μακριά από παιδιά.

Εάν πιστεύετε ότι οι μπαταρίες μπορεί να έχουν καταποθεί ή να έχουν τοποθετηθεί μέσα σε οποιοδήποτε μέρος του σώματος, αναζητήστε άμεση ιατρική βοήθεια.

Μια τηλεόραση μπορεί να πέσει, προκαλώντας σοβαρό προσωπικό τραυματισμό ή θάνατο. Πολλοί τραυματισμοί, ιδιαίτερα σε παιδιά, μπορούν να αποφευχθούν λαμβάνοντας απλές προφυλάξεις όπως:

- ΠΑΝΤΑ χρησιμοποιείτε ντουλάπια ή βάσεις ή μεθόδους τοποθέτησης που συνιστώνται από τον κατασκευαστή της τηλεόρασης.
- ΠΑΝΤΑ χρησιμοποιείτε έπιπλα που μπορούν να στηρίξουν με ασφάλεια την τηλεόραση.
- ΠΑΝΤΑ βεβαιωθείτε ότι η τηλεόραση δεν προεξέχει από την άκρη του επίπλου στήριξης.
- ΠΑΝΤΑ να εκπαιδεύετε τα παιδιά για τους κινδύνους που κρύβει το σκαρφάλωμα στα έπιπλα για να φτάσουν στην τηλεόραση ή στα χειριστήρια της.
- ΠΑΝΤΑ δρομολογείτε τα καλώδια και τα καλώδια που είναι συνδεδεμένα στην τηλεόρασή σας, ώστε να μην μπορούν να σκοντάψουν, να τραβήξουν ή να τα πιάσουν.
- ΠΟΤΕ μην τοποθετείτε μια τηλεόραση σε ασταθή θέση.
- ΠΟΤΕ μην τοποθετείτε την τηλεόραση σε ψηλά έπιπλα (για παράδειγμα, ντουλάπια ή βιβλιοθήκες) χωρίς να αγκυρώνετε τόσο τα έπιπλα όσο και την τηλεόραση σε κατάλληλο στήριγμα.
- ΠΟΤΕ μην τοποθετείτε την τηλεόραση πάνω σε ύφασμα ή άλλα υλικά που μπορεί να βρίσκονται μεταξύ της τηλεόρασης και των επίπλων στήριξης.
- ΜΗΝ τοποθετείτε ΠΟΤΕ αντικείμενα που μπορεί να δελεάσουν τα παιδιά να σκαρφαλώσουν, όπως παιχνίδια και τηλεχειριστήρια, πάνω από την τηλεόραση ή τα έπιπλα στα οποία είναι τοποθετημένη η τηλεόραση.
- Ο εξοπλισμός είναι κατάλληλος μόνο για τοποθέτηση σε ύψη ≤ 2 m.

Εάν η υπάρχουσα τηλεόραση πρόκειται να διατηρηθεί και να μεταφερθεί, θα πρέπει να ληφθούν υπόψη οι ίδιες σκέψεις όπως παραπάνω εφαρμόζονται.

Η συσκευή που συνδέεται με την προστατευτική γείωση της κτιριακής εγκατάστασης μέσω της σύνδεσης MAINS ή μέσω άλλης συσκευής με σύνδεση με προστατευτική γείωση – και σε ένα σύστημα διανομής τηλεόρασης με χρήση ομοαξονικού καλωδίου, μπορεί σε ορισμένες περιπτώσεις να δημιουργήσει κίνδυνο πυρκαγιάς. Η σύνδεση με ένα σύστημα διανομής τηλεόρασης πρέπει επομένως να παρέχεται μέσω μιας συσκευής που παρέχει ηλεκτρική μόνωση κάτω από ένα συγκεκριμένο εύρος συχνοτήτων (γαλβανικός απομονωτής).

1.3 Προειδοποιήσεις τοποθέτησης στον τοίχο

- Διαβάστε τις οδηγίες πριν τοποθετήσετε την τηλεόρασή σας στον τοίχο.

- Το κιτ επιτοίχιας στήριξης είναι προαιρετικό. Μπορείτε να το προμηθευτείτε από τον τοπικό αντιπρόσωπο, εάν δεν παρέχεται με την τηλεόρασή σας.
- Μην τοποθετείτε την τηλεόραση σε οροφή ή σε κεκλιμένο τοίχο.
- Χρησιμοποιήστε τις καθορισμένες βίδες στερέωσης στον τοίχο και άλλα εξαρτήματα.

Σφίξτε καλά τις βίδες στερέωσης στον τοίχο για να αποτρέψετε την πτώση της τηλεόρασης. Μην σφίγγετε υπερβολικά τις βίδες.

Τα σχήματα και οι εικόνες σε αυτό το εγχειρίδιο χρήσης παρέχονται μόνο για αναφορά και ενδέχεται να διαφέρουν από την πραγματική εμφάνιση του προϊόντος. Ο σχεδιασμός και οι προδιαγραφές του προϊόντος ενδέχεται να αλλάξουν χωρίς προειδοποίηση.

1.4 Απλοποιημένη δήλωση συμμόρφωσης ΕΕ

Με το παρόν, η StreamView GmbH δηλώνει ότι η συσκευή προϊόντος τύπου ραδιοεξοπλισμού Smart TV συμμορφώνεται με την Οδηγία 2014/53/ΕΕ.

1.5 Εφαρμογές και απόδοση

Η ταχύτητα λήψης εξαρτάται από τη σύνδεσή σας στο Διαδίκτυο. Ορισμένες εφαρμογές ενδέχεται να μην είναι διαθέσιμες στη χώρα ή την περιοχή σας. Το Netflix είναι διαθέσιμο σε επιλεγμένες χώρες. Απαιτείται συνδρομή ροής. Περισσότερες πληροφορίες στο www.netflix.com. Η διαθεσιμότητα της γλώσσας για τον Βοηθό Google εξαρτάται από την υποστήριξη της Φωνητικής Αναζήτησης Google.

1.6 Προστασία δεδομένων

Οι πάροχοι εφαρμογών και οι πάροχοι των υπηρεσιών μπορούν να συλλέγουν και να χρησιμοποιούν τεχνικά δεδομένα και σχετικές πληροφορίες, συμπεριλαμβανομένων, ενδεικτικά, τεχνικών πληροφοριών σχετικά με αυτήν τη συσκευή, το σύστημα και το λογισμικό εφαρμογής και τα περιφερειακά. Μπορεί να χρησιμοποιήσουν αυτές τις πληροφορίες για να βελτιώσουν προϊόντα ή για να παρέχουν υπηρεσίες ή τεχνολογίες, οι οποίες δεν σας ταυτοποιούν προσωπικά. Επιπλέον, ορισμένες υπηρεσίες τρίτων, που παρέχονται ήδη στη συσκευή ή έχουν εγκατασταθεί από εσάς μετά την αγορά του προϊόντος, ενδέχεται να ζητήσουν εγγραφή με τα προσωπικά σας δεδομένα. Ορισμένες υπηρεσίες ενδέχεται να συλλέγουν προσωπικά δεδομένα ακόμη και χωρίς να παρέχουν πρόσθετες προειδοποιήσεις. Η StreamView GmbH δεν μπορεί να θεωρηθεί υπεύθυνη για πιθανή παραβίαση της προστασίας δεδομένων από υπηρεσίες τρίτων.

2 Εισαγωγή και εγκατάσταση βάσης

Σας ευχαριστούμε που επιλέξατε το προϊόν μας. Σύντομα θα απολαύσετε τη νέα σας τηλεόραση. Διαβάστε προσεκτικά αυτές τις οδηγίες. Περιέχουν σημαντικές πληροφορίες που

Θα σας βοηθήσουν να αξιοποιήσετε στο έπακρο την τηλεόρασή σας και να διασφαλίσετε την ασφαλή και σωστή εγκατάσταση και λειτουργία.

2.1 Αποσυσκευασία και εγκατάσταση

Βγάλτε τα πόδια και την τηλεόραση από τη συσκευασία και βάλτε τα πόδια σε ένα τραπέζι ή σε οποιαδήποτε άλλη επίπεδη επιφάνεια.

- Χρησιμοποιήστε ένα επίπεδο και σταθερό τραπέζι ή παρόμοια επίπεδη επιφάνεια που μπορεί να υποστηρίξει το βάρος της τηλεόρασης.
- Μην κρατάτε την τηλεόραση στο πάνελ της οθόνης.
- Φροντίστε να μην γρατσουνίσετε ή σπάσετε την τηλεόραση.
- Τα πόδια σημειώνονται αριστερά και δεξιά.

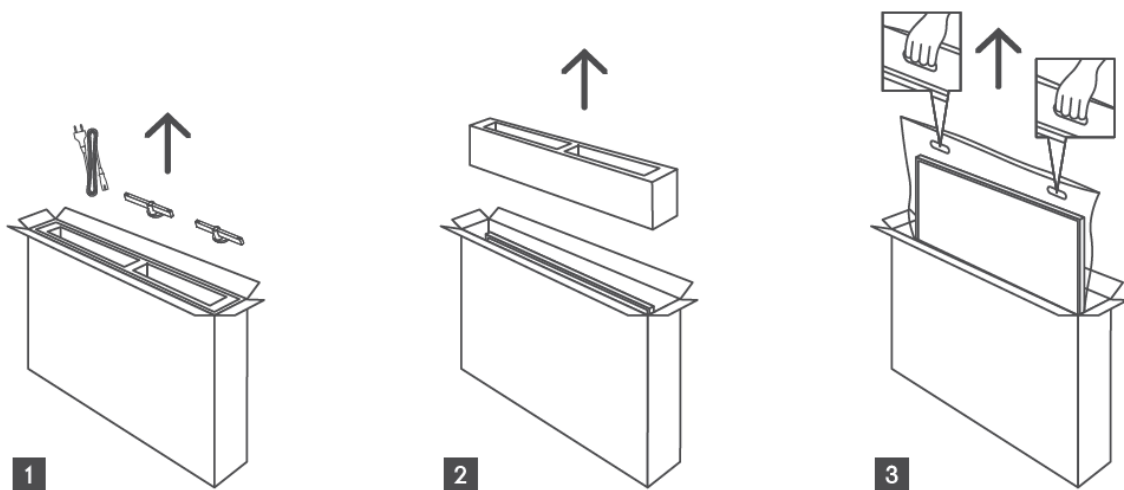

* Για μοντέλα τηλεοράσεων 24" και 32" είναι διαθέσιμες δύο διαφορετικές θέσεις τοποθέτησης ποδιών.

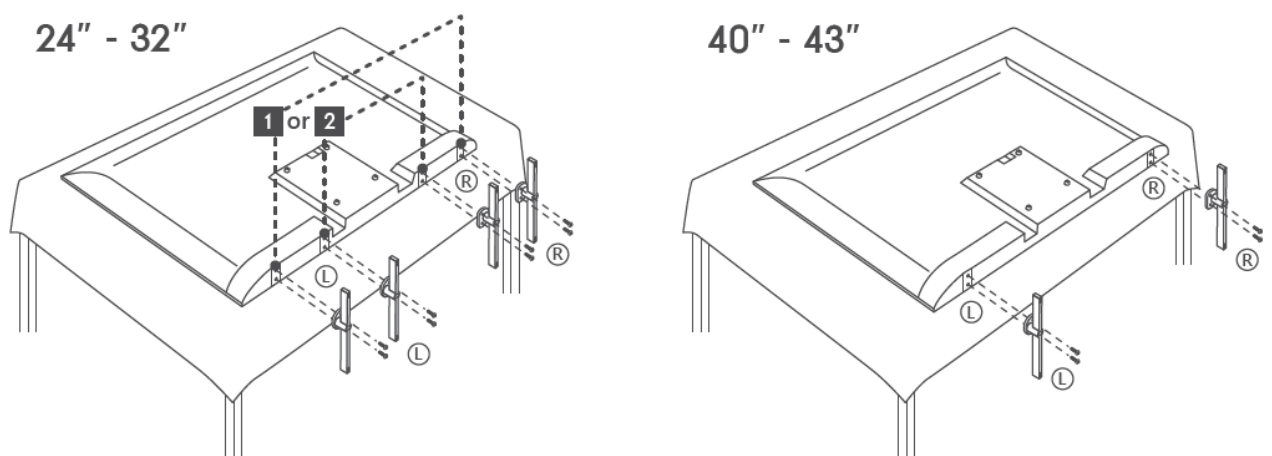

Η τηλεόρασή σας είναι έτοιμη για επιτοίχια βάση στήριξης συμβατή με VESA. Αυτό δεν παρέχεται με την τηλεόρασή σας. Επικοινωνήστε με τον τοπικό αντιπρόσωπο για να αγοράσετε την προτεινόμενη επιτοίχια βάση στήριξης.

Τρύπες και μετρήσεις για τοποθέτηση επιτοίχιας βάσης στήριξης:

	W (mm)	H (mm)	D (mm)	L (mm)
24"	100	100	4 (M4)	6
32"	100	100	6 (M6)	8
40"	200	200	6 (M6)	8
43"	200	200	6 (M6)	8

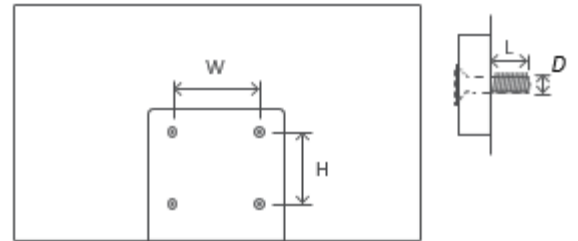

3 Κουμπιά και συνδέσεις τηλεόρασης

Προσοχή:



Εάν θέλετε να συνδέσετε μια συσκευή στην τηλεόραση, βεβαιωθείτε ότι τόσο η τηλεόραση όσο και η συσκευή έχουν απενεργοποιηθεί πριν πραγματοποιήσετε οποιαδήποτε σύνδεση. Αφού ολοκληρωθεί η σύνδεση, μπορείτε να ενεργοποιήσετε τις μονάδες και να τις χρησιμοποιήσετε.



Μην αγγίζετε και μην βρίσκεστε κοντά στους ακροδέκτες HDMI, USB και αποτρέψτε την ηλεκτροστατική εκφόρτιση για να ενοχλήσει αυτούς τους ακροδέκτες ενώ βρίσκεστε σε λειτουργία USB, διαφορετικά θα προκαλέσει διακοπή λειτουργίας της τηλεόρασης ή μη φυσιολογική κατάσταση.

Σημείωση:

Η πραγματική θέση και η διάταξη των θυρών μπορεί να διαφέρει από μοντέλο σε μοντέλο.

3.1 Κουμπί τηλεόρασης

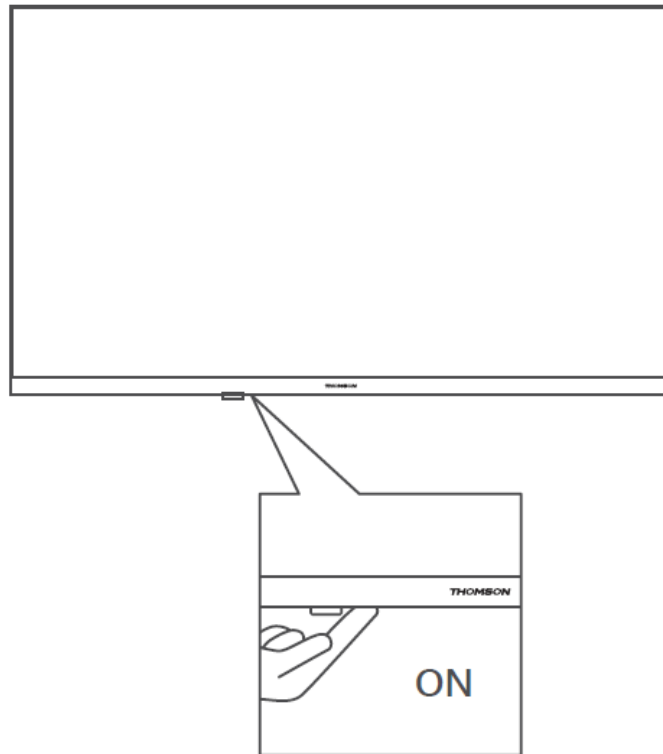

Α Πατήστε αυτό το κουμπί σε κατάσταση αναμονής για να ενεργοποιήσετε / απενεργοποιήσετε την τηλεόραση.



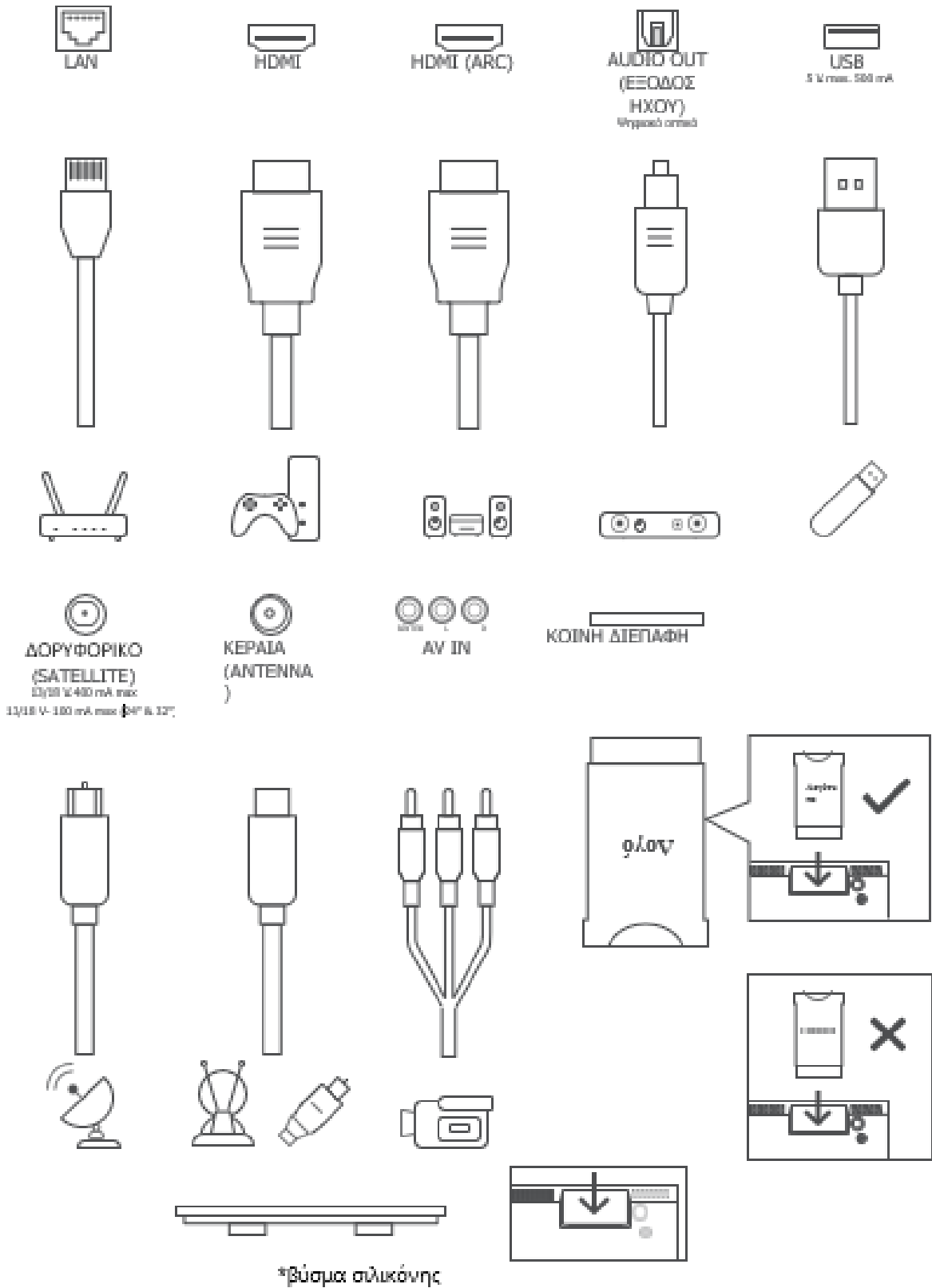





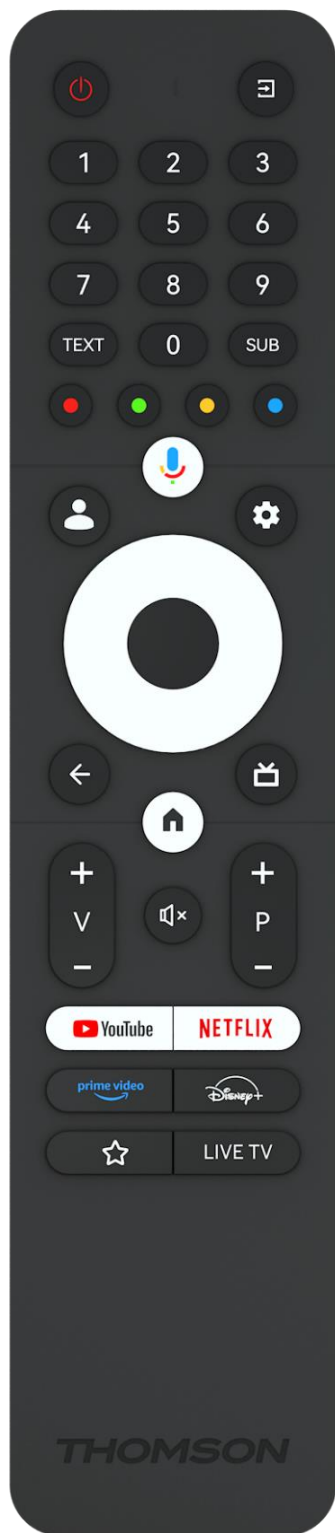







3.2 Conne Συνδέσεις



Σημείωση: Εάν το μοντέλο διαθέτει υποδοχή κάρτας CI στο επάνω μέρος, μπορείτε να βρείτε ένα βύσμα σιλικόνης για την υποδοχή κάρτας CI στην τσάντα αξεσουάρ (για μοντέλα χωρίς υποδοχή κάρτας CI, δεν υπάρχει τέτοιο βύσμα σιλικόνης), εισάγετε το βύσμα σιλικόνης στο υποδοχή όταν η κάρτα CI δεν χρησιμοποιείται.

4 Τηλεχειριστήριο



	Κουμπί τροφοδοσίας/αναμονής: Γρήγορη αναμονή / Αναμονή / Ενεργοποίηση
	Πηγή/Είσοδος: Επιλέξτε την είσοδο της τηλεόρασης
0-9	Αριθμητικά κουμπιά: Αλλαγή κανάλι σε λειτουργία ζωντανής τηλεόρασης, εισαγάγετε έναν αριθμό ή ένα γράμμα στο πλαίσιο κειμένου στην οθόνη.
TEXT	Κείμενο: Ανοίγει και κλείνει το teletext (όπου είναι διαθέσιμο σε λειτουργία Live TV)
SUB	Υπότιτλοι: Ενεργοποιεί και απενεργοποιεί τους υπότιτλους (όπου είναι διαθέσιμοι)
	Χρωματιστά κουμπιά: Ακολουθεί τις οδηγίες στην οθόνη για τις λειτουργίες των χρωματιστών κουμπιών
	Μικρόφωνο: Ενεργοποιεί τον Βοηθό Google
	Διακόπτης προφίλ: Εναλλαγή μεταξύ πολλών προφίλ Google
	Ρυθμίσεις: Εμφάνιση μενού ρυθμίσεων ζωντανής τηλεόρασης (σε λειτουργία Live TV), εμφάνιση διαθέσιμων επιλογών ρυθμίσεων όπως ήχος και εικόνα.
	Κουμπιά κατεύθυνσης: Πλοήγηση στα μενού, επιλογές ρύθμισης, μετακίνηση της εστίασης ή του δρομέα κ.λπ. και εμφάνιση των υποσελίδων στη λειτουργία Live TV-Teletext όταν πατάτε Δεξιά ή Αριστερά. Ακολουθήστε τις οδηγίες επί της οθόνης
	OK: Επιβεβαιώνει επιλογές, εισέρχεται σε υπομενού, προβάλλει τη λίστα καναλιών (σε λειτουργία Live TV). Πατήστε 5 δευτερόλεπτα. για να αλλάξετε τον οπίσθιο φωτισμό του τηλεχειριστηρίου ενεργοποίηση/απενεργοποίηση
	Πίσω/Επιστροφή: Επιστρέφει στην προηγούμενη οθόνη μενού, πηγαίνει ένα βήμα πίσω, κλείνει τα ανοιχτά παράθυρα, κλείνει το teletext (σε λειτουργία Live TV-Teletext). Κλείνει την αναπαραγωγή αρχείων πολυμέσων και επιστρέφει στο μενού επισκόπησης MMP (Multi Medi Player).
	Ηλεκτρονικός οδηγός προγράμματος
	Αρχική σελίδα: Ανοίξτε την Αρχική οθόνη
+ v -	Ένταση +/-: Ελέγχει την ένταση ήχου της τηλεόρασης.
	Muet : Couper complètement le volume du téléviseur
+ P -	Προγράμματα +/-: Εναλλαγή μεταξύ τηλεοπτικών/ραδιοφωνικών καναλιών. Κάντε κύλιση στη λίστα καναλιών σελίδα προς σελίδα όταν η λίστα καναλιών εμφανίζεται στην οθόνη της τηλεόρασης.
	YouTube: Εκκινήστε την εφαρμογή YouTube.
	Netflix: Εκκινήστε την εφαρμογή Netflix
	Prime Video: Εκκινήστε την εφαρμογή Prime Video
	Disney +: Εκκινήστε την εφαρμογή Disney +
	Favorite apps: Επιλέξτε και ορίστε τις αγαπημένες σας εφαρμογές για ευκολότερη πρόσβαση.
LIVE TV	Ζωντανή μετάδοση στην τηλεόραση: Εκκινήστε την εφαρμογή Live TV

5 Εγκατάσταση τηλεόρασης

5.1 Ρυθμίστε την τηλεόρασή σας

Τοποθετήστε την τηλεόρασή σας σε μια σταθερή θέση που μπορεί να αντέξει το βάρος της τηλεόρασης. Για να αποφύγετε τον κίνδυνο, μην τοποθετείτε την τηλεόραση κοντά σε νερό ή χώρους θέρμανσης (όπως φως, κερί, μηχανήμα θέρμανσης), μην εμποδίζετε τον αερισμό στο πίσω μέρος της τηλεόρασης.

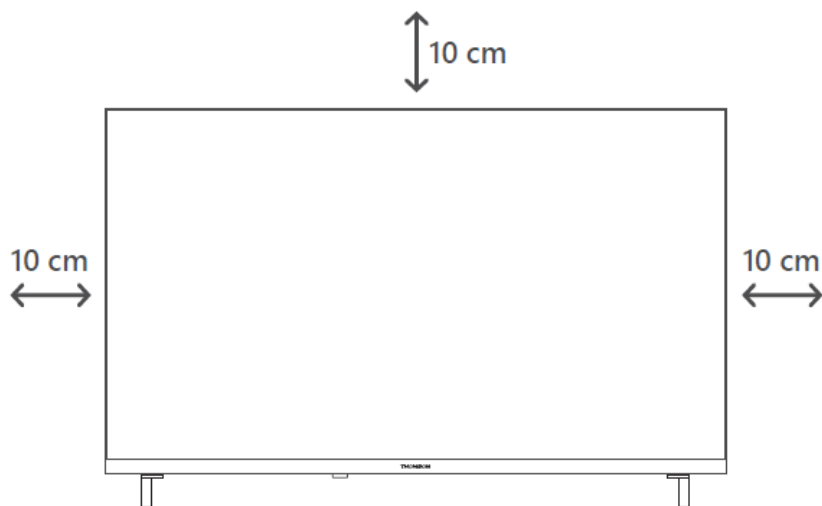

5.2 Συνδέστε την κεραία και το ρεύμα

1. Συνδέστε το καλώδιο της κεραίας στην υποδοχή κεραίας στο πίσω μέρος της τηλεόρασης.
2. Συνδέστε το καλώδιο ρεύματος της τηλεόρασής σας (AC 100-240 V~ 50/60 Hz). Η τηλεόραση εισέρχεται σε κατάσταση αναμονής (κόκκινο φως).
3. Ενεργοποιήστε την τηλεόρασή σας πατώντας το κουμπί λειτουργίας της τηλεόρασης ή το κουμπί λειτουργίας στο τηλεχειριστήριο.
4. Σε περίπτωση που έχετε αγοράσει ένα μοντέλο τηλεόρασης με αντάπτορα 12 Volt, χρησιμοποιήστε τη σωστή θύρα για να συνδέσετε τον αντάπτορα στην τηλεόραση.

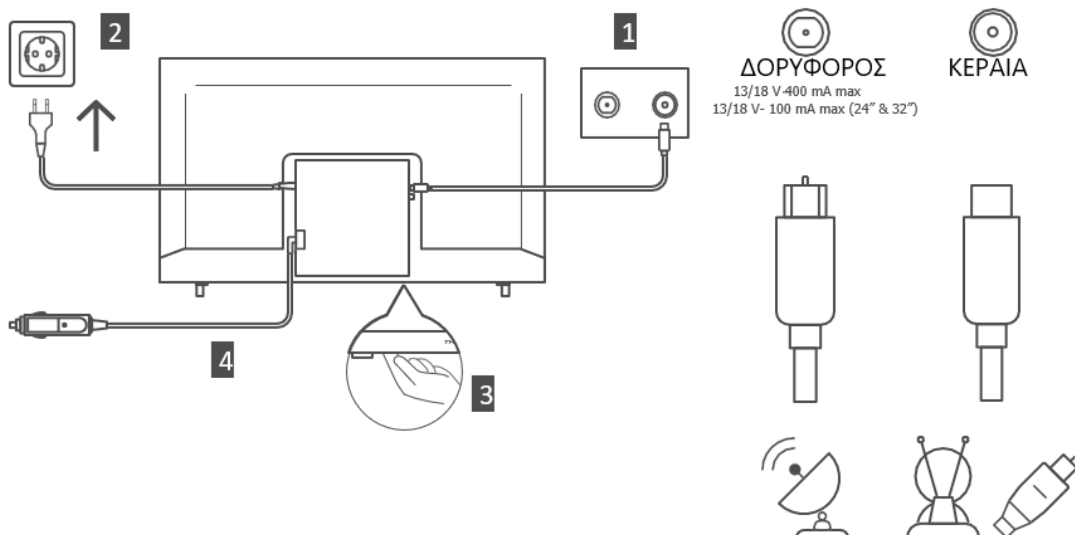

6 Αρχική εγκατάσταση

Για την πρώτη αρχική ρύθμιση, ο οδηγός ρύθμισης στην οθόνη θα σας καθοδηγήσει στη ρύθμιση της τηλεόρασής σας. Ακολουθήστε προσεκτικά τις οδηγίες για να ρυθμίσετε σωστά την τηλεόρασή σας.

6.1 Σύζευξη τηλεχειριστηρίου Bluetooth

Πατήστε ταυτόχρονα τα κουμπιά **BACK** και **Home** στο τηλεχειριστήριό σας για να μεταβείτε στη λειτουργία σύζευξης Bluetooth. Η ενδεικτική λυχνία στο τηλεχειριστήριο θα αναβοσβήσει κατά την έναρξη της διαδικασίας σύζευξης.

Σας συνιστούμε να ολοκληρώσετε τη διαδικασία σύζευξης με τηλεχειριστήριο. Ωστόσο, εάν το παραλείψετε, μπορείτε στη συνέχεια να αντιστοιχίσετε το τηλεχειριστήριο με την τηλεόραση στο μενού Ρυθμίσεις > Τηλεχειριστήρια και αξεσουάρ.

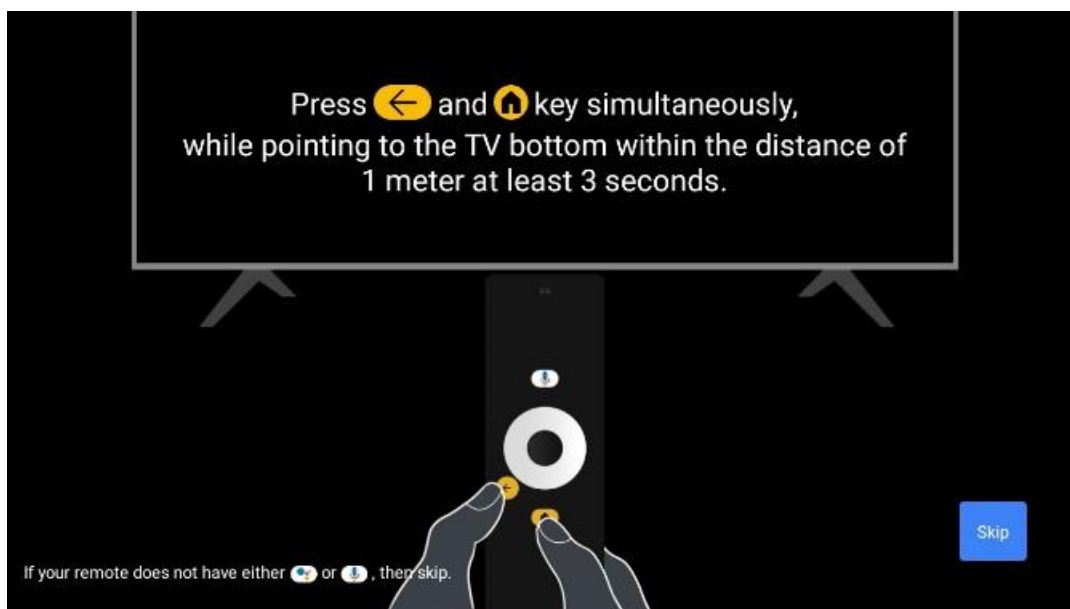

6.2 Επιλογή γλώσσας

Χρησιμοποιήστε τα κουμπιά κατεύθυνσης πάνω/κάτω για να επιλέξετε τη γλώσσα συστήματος και, στη συνέχεια, πατήστε **OK** για επιβεβαίωση.

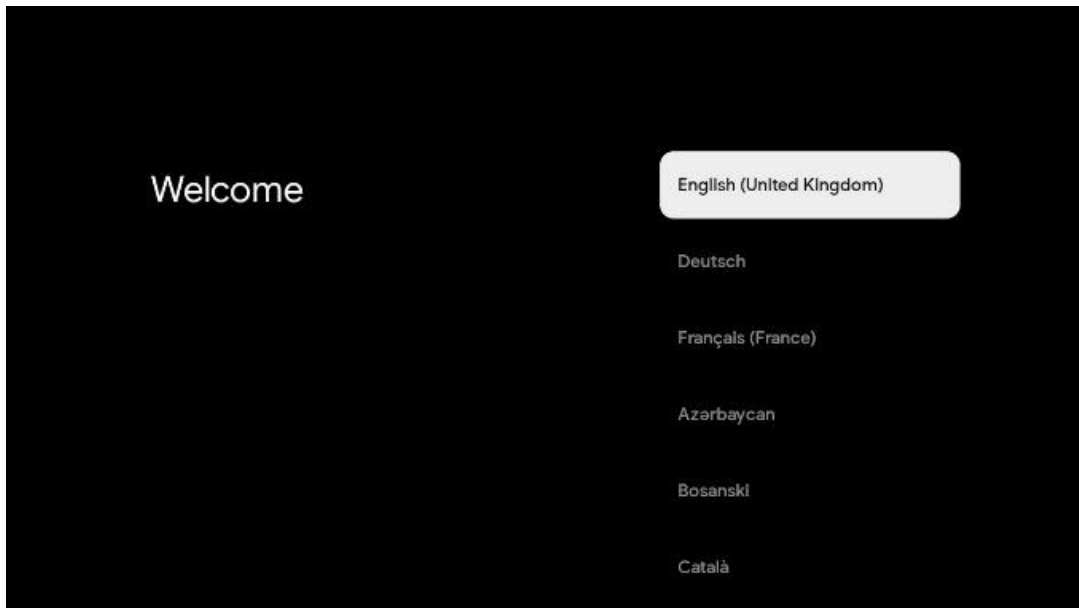

6.3 Επιλογή περιοχής ή χώρας

Επιλέξτε τη χώρα στην οποία βρίσκεστε για να εκτελέσετε σωστά την εγκατάσταση. Αυτό είναι σημαντικό επειδή η διαθεσιμότητα στο Google Play store και η διαδικασία εγκατάστασης πολλών εφαρμογών εξαρτάται από τη γεωγραφική τοποθεσία (Geo-location). Αυτός είναι ο λόγος για τον οποίο ορισμένες εφαρμογές είναι διαθέσιμες για μια χώρα και όχι για άλλες.

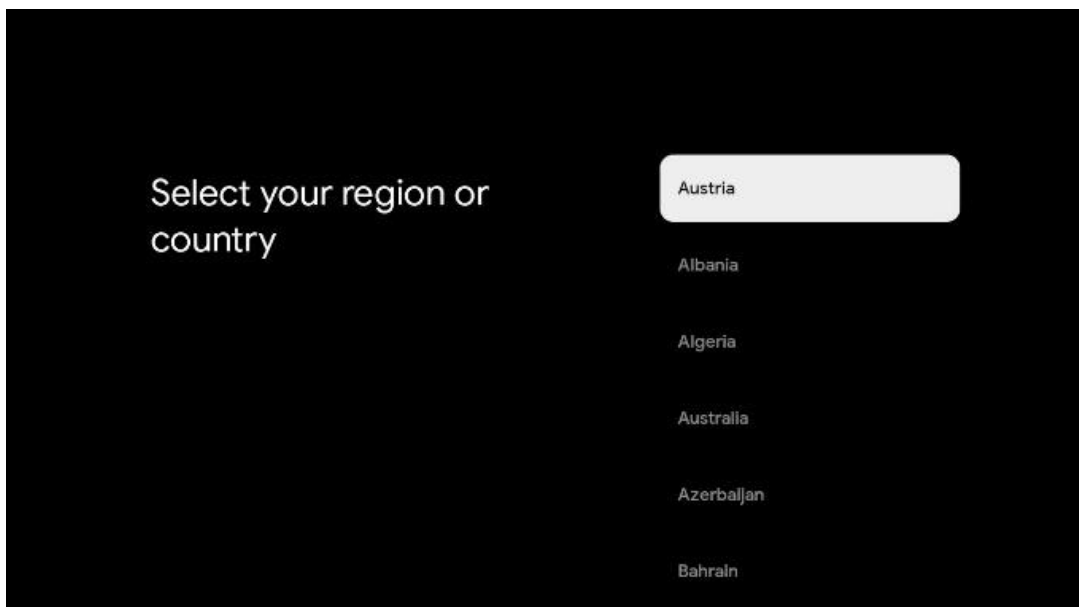

6.4 Επιλογή ρύθμισης τηλεόρασης

Χρησιμοποιήστε τα κουμπιά κατεύθυνσης πάνω/κάτω για να επιλέξετε την επιλογή ρύθμισης της τηλεόρασής σας και, στη συνέχεια, πατήστε **OK** για επιβεβαίωση.

Σημείωση: Εάν επιλέξετε Ρύθμιση Google TV, θα χρειαστείτε έναν λογαριασμό Google για να προχωρήσετε στην εγκατάσταση. Μπορείτε να χρησιμοποιήσετε έναν υπάρχοντα λογαριασμό Google ή να δημιουργήσετε έναν νέο.

Σημείωση: Επιλέξτε την επιλογή Ρύθμιση βασικής τηλεόρασης εάν θέλετε να χρησιμοποιείτε την τηλεόρασή σας μόνο για να παρακολουθείτε τηλεόραση ή να ακούτε ραδιοφωνικά προγράμματα μέσω επίγειας κεραιάς, καλωδιακής ή δορυφορικής κεραιάς και εάν δεν θέλετε να συνδέσετε την τηλεόρασή σας στο Διαδίκτυο ώστε να μπορείτε παρακολουθήσετε περιεχόμενο βίντεο από εφαρμογές ροής όπως το YouTube ή το Netflix.

Η λεπτομερής εγκατάσταση της επιλογής Basic TV περιγράφεται στο κεφάλαιο μενού 6.4.2.

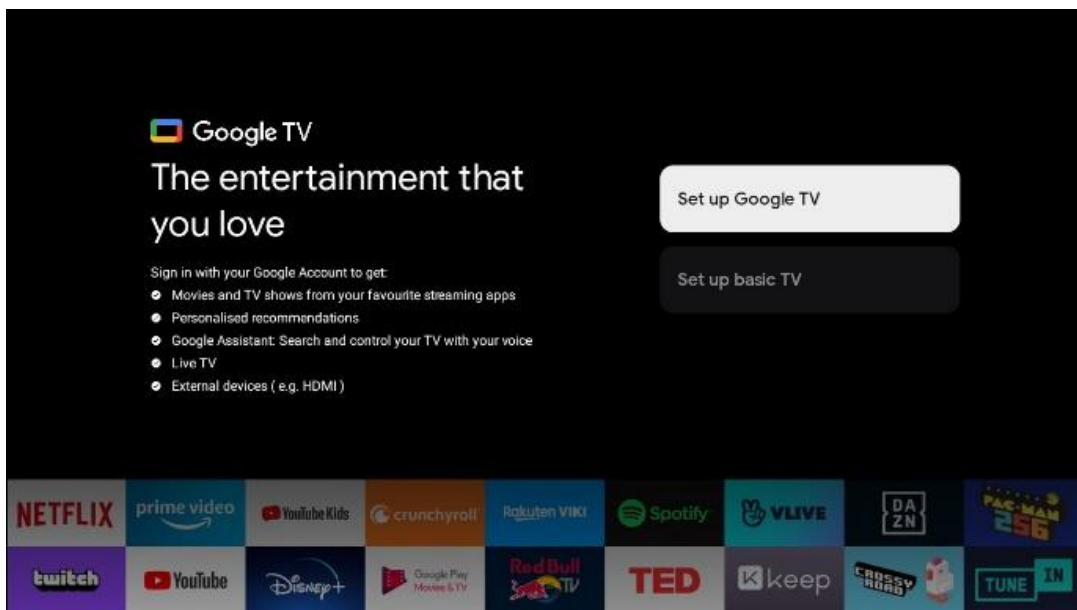

6.4.1 Ρύθμιση του Google TV

6.4.1.1 Ρύθμιση με την εφαρμογή Google Home

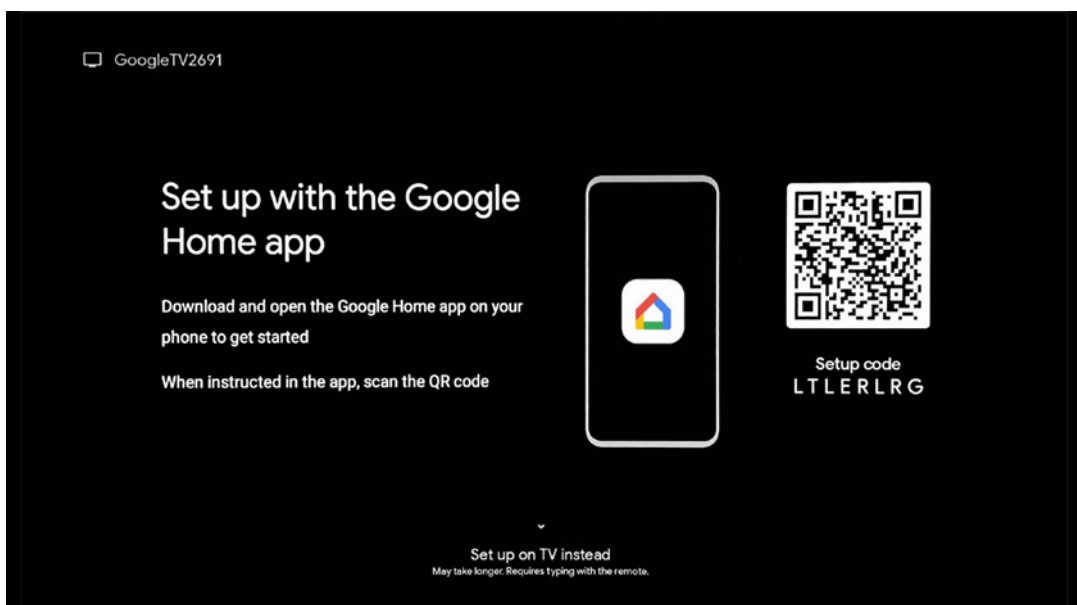

Για να ρυθμίσετε την εφαρμογή Google Home, είναι απαραίτητο να έχετε μια κινητή συσκευή (smartphone ή tablet) με εγκατεστημένη την εφαρμογή Google Home. Για να εγκαταστήσετε την εφαρμογή Google Home σαρώστε τον κωδικό QR στην τηλεόρασή σας ή αναζητήστε το Google Home στο κατάστημα εφαρμογών της κινητής συσκευής σας. Εάν η εφαρμογή Google Home είναι ήδη εγκατεστημένη στην κινητή συσκευή σας, ανοίξτε την και ακολουθήστε τις οδηγίες στην τηλεόραση και την κινητή συσκευή σας. Η ρύθμιση της τηλεόρασης μέσω της εφαρμογής Google Home στην κινητή συσκευή σας δεν πρέπει να διακόπτεται.

Σημείωση: Ορισμένες κινητές συσκευές με την πιο πρόσφατη έκδοση λειτουργικού συστήματος Android δεν είναι πλήρως συμβατές με την εγκατάσταση του Google TV μέσω της εφαρμογής Google Home. Επομένως, προτείνουμε την επιλογή εγκατάστασης Ρύθμιση στην τηλεόραση.

6.4.1.2 Ρύθμιση στην τηλεόραση

Για να αξιοποιήσετε τα πολλά πλεονεκτήματα του Google TV σας, η τηλεόρασή σας πρέπει να είναι συνδεδεμένη στο Διαδίκτυο. Μπορείτε να συνδέσετε την τηλεόρασή σας στο modem/router σας ασύρματα μέσω Wi-Fi ή μέσω καλωδίου.

Η σύνδεσή σας στο Διαδίκτυο θα εντοπιστεί αυτόματα και θα εμφανιστεί εάν έχετε συνδέσει την τηλεόρασή σας με το μόντεμ/δρομολογητή απευθείας στο καλώδιο.

Εάν θέλετε να συνδέσετε την τηλεόρασή σας στο διαδίκτυο ασύρματα μέσω Wi-Fi, πατήστε τα κουμπιά κατεύθυνσης πάνω/κάτω για να επιλέξετε το επιθυμητό δίκτυο WLAN, εισαγάγετε τον κωδικό πρόσβασης και, στη συνέχεια, πατήστε Επιβεβαίωση για να πραγματοποιήσετε τη σύνδεση. Εάν επιλέξετε Παράλειψη επειδή θέλετε να ρυθμίσετε την τηλεόρασή σας ως Βασική τηλεόραση, μπορείτε να διαμορφώσετε τη σύνδεση στο Διαδίκτυο αργότερα από το μενού Ρυθμίσεις τηλεόρασης.

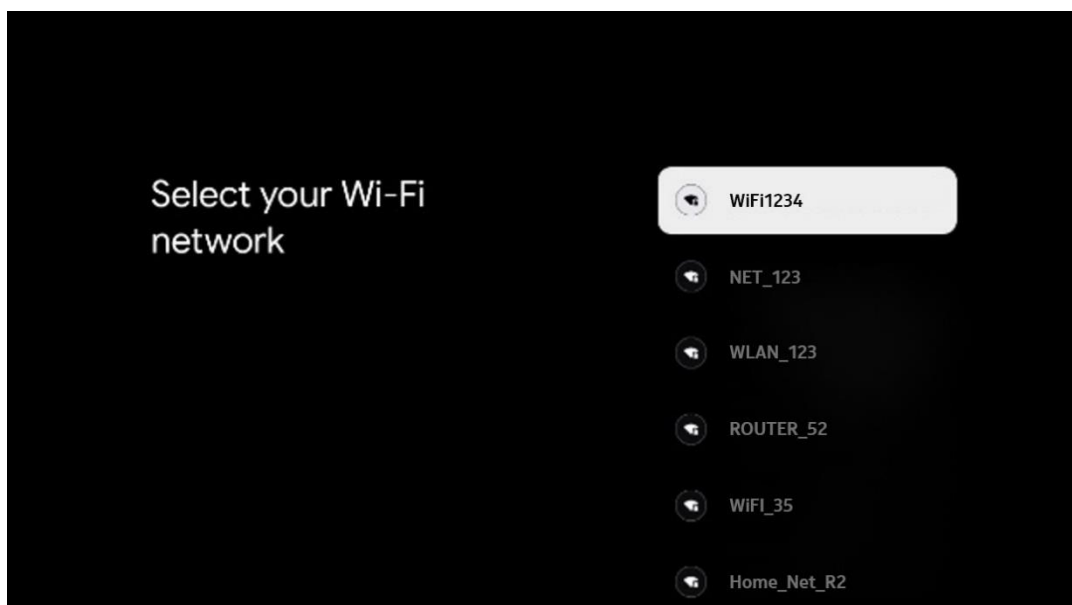

6.4.1.3 Συνδεθείτε με τον λογαριασμό σας Google

Για να συνδεθείτε με τον λογαριασμό σας Google, εισαγάγετε τη διεύθυνση email και τον κωδικό πρόσβασής σας.

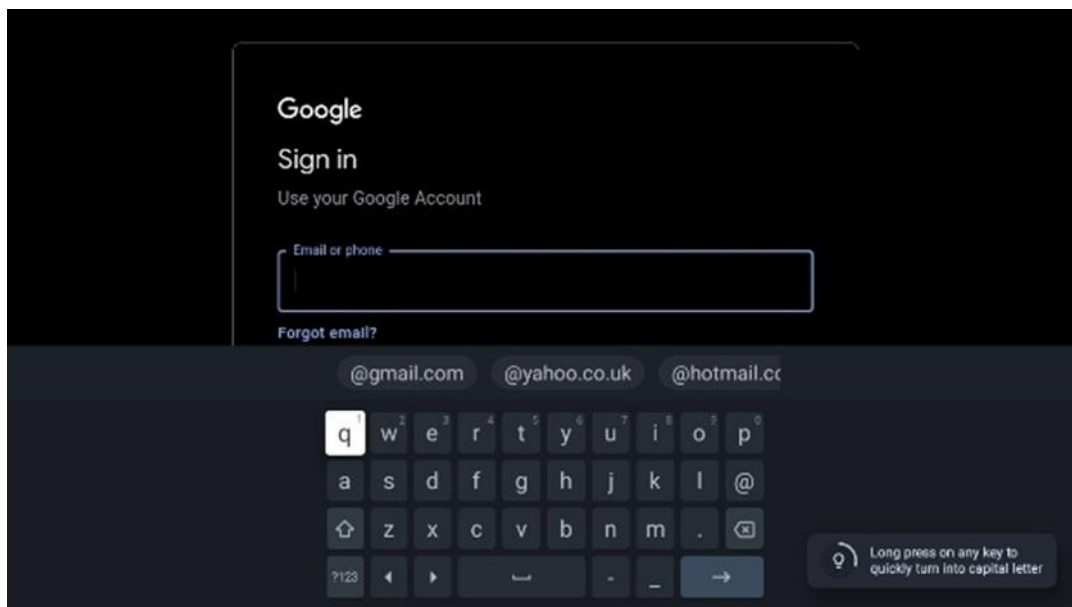

6.4.1.4 Όροι Παροχής Υπηρεσιών της Google

Πριν συνεχίσετε, αφιερώστε χρόνο για να διαβάσετε τους Γενικούς Όρους και Προϋποθέσεις, τους Όρους Χρήσης για Παιχνίδια, την Πολιτική Απορρήτου και τις διαθέσιμες υπηρεσίες της Google. Δηλώνετε τη συναίνεσή σας με αυτές τις υπηρεσίες κάνοντας κλικ στο Αποδοχή.

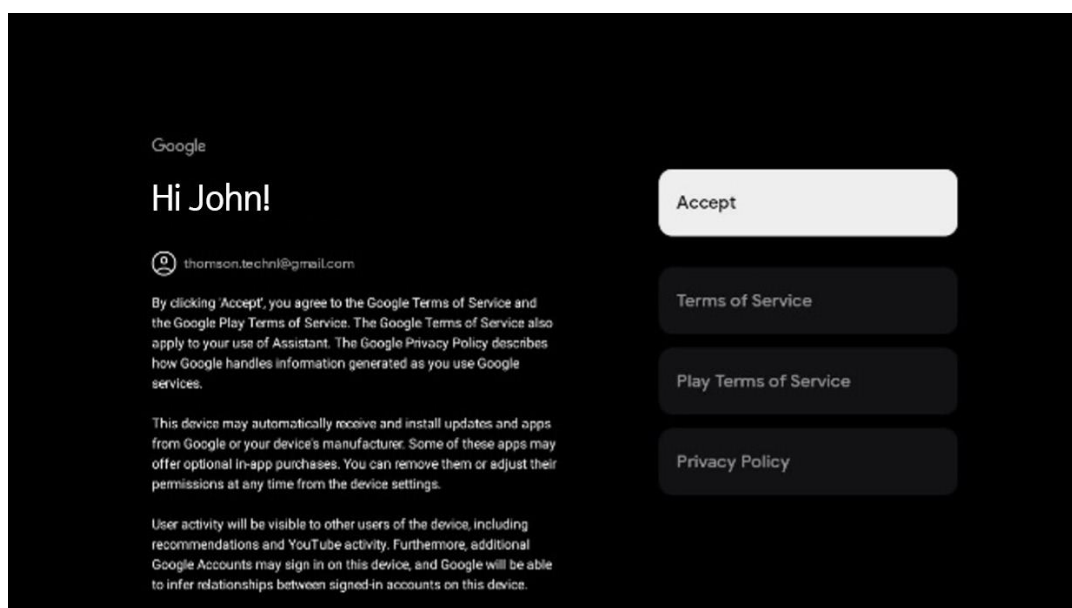

Επιλέξτε Αποδοχή για να επιβεβαιώσετε εάν θέλετε να προσδιορίζεται η τοποθεσία σας στην Πολιτική απορρήτου της Google και συμφωνείτε να αποστέλλονται αυτόματα διαγνωστικά στοιχεία στην Google για να βελτιώσετε την εμπειρία σας στο Google.

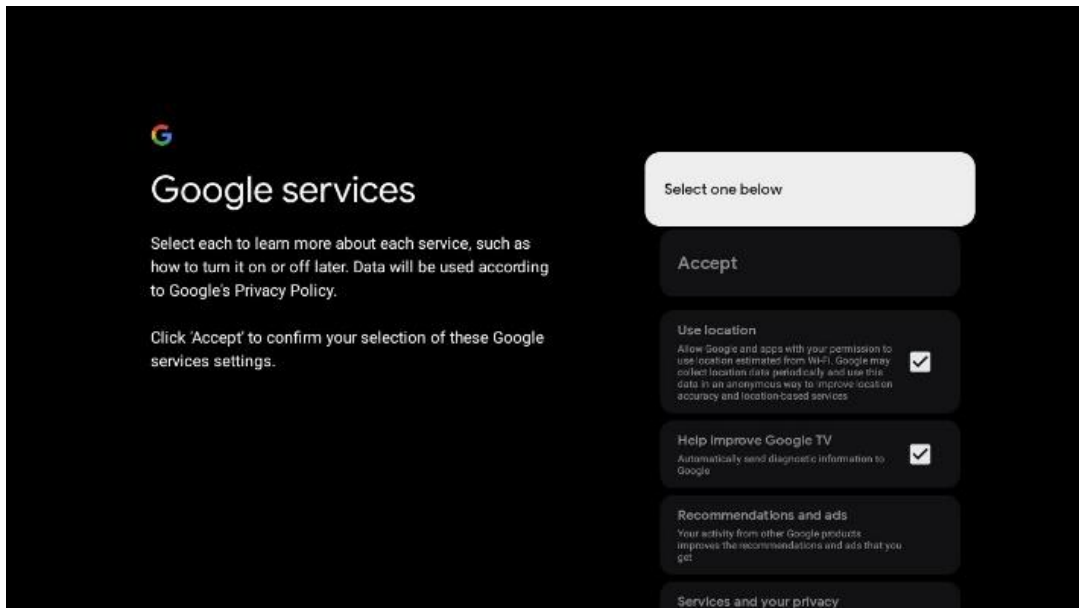

6.4.1.5 Επιβεβαίωση ή απόρριψη υπηρεσιών και λειτουργιών της Google

Διαβάστε προσεκτικά τις υπηρεσίες και τις λειτουργίες που προσφέρει η τηλεόρασή σας. Εάν δεν θέλετε να ενεργοποιήσετε μία ή περισσότερες από τις προσφερόμενες υπηρεσίες, μπορείτε να τις απορρίψετε κάνοντας κλικ στο Όχι, ευχαριστώ.

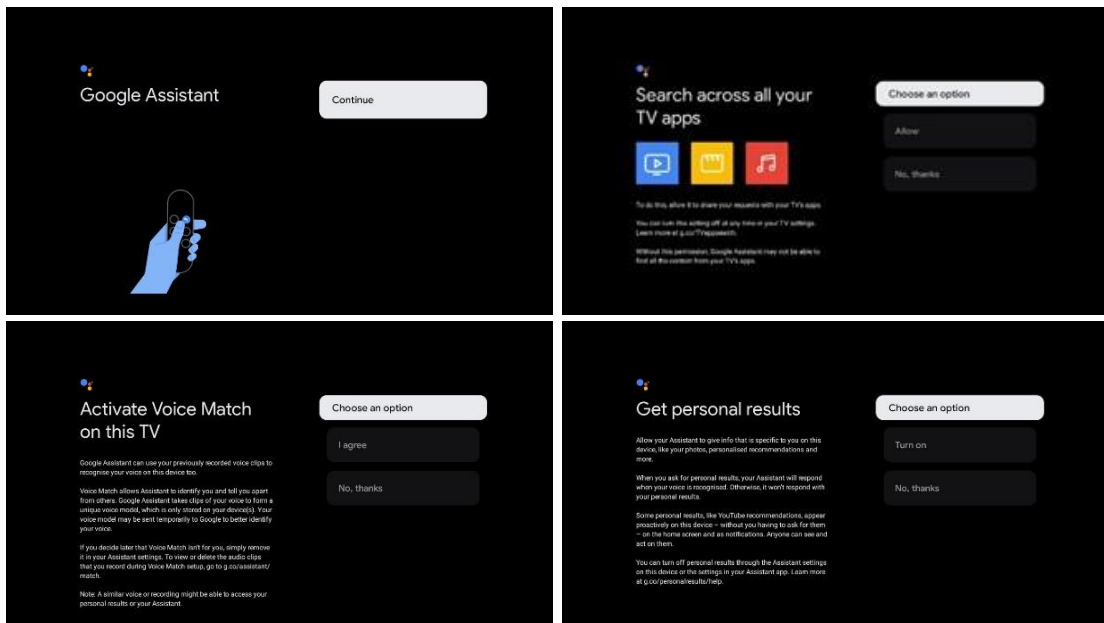

6.4.1.6 Επιλέξτε τις συνδρομές σας

Σε αυτό το βήμα μπορείτε να επιλέξετε ποιες εφαρμογές ροής θέλετε να εγκαταστήσετε αυτόματα. Αυτές μπορεί να είναι εφαρμογές για τις οποίες έχετε ήδη συνδρομή ή εφαρμογές που σας προτείνει η Google.

Ορισμένες εφαρμογές είναι ήδη προεπιλεγμένες. Μπορείτε να τα αποεπιλέξετε, πράγμα που σημαίνει ότι δεν θα εγκατασταθούν αυτόματα κατά την πρώτη διαδικασία εγκατάστασης.

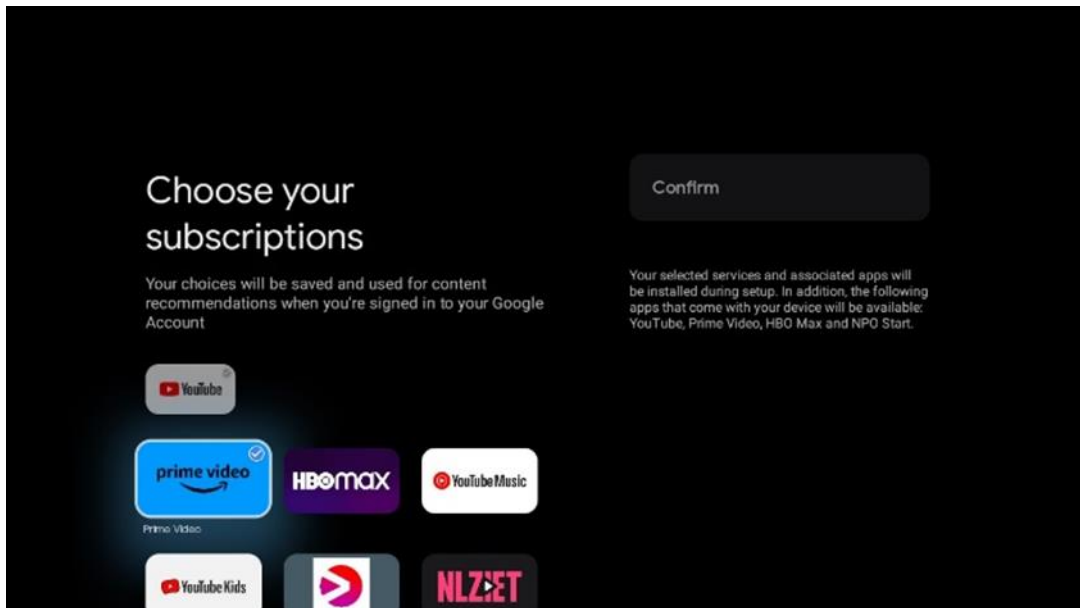

6.4.1.7 Ρύθμιση κωδικού πρόσβασης

Πατήστε το κουμπί OK για να εισαγάγετε τον 4ψήφιο κωδικό πρόσβασής σας και ακολουθήστε τα βήματα που εμφανίζονται στην οθόνη. Πρώτα θα πρέπει να επιλέξετε έναν νέο κωδικό πρόσβασης και μετά θα πρέπει να τον επιβεβαιώσετε ξανά. Θα χρειαστείτε αυτόν τον κωδικό πρόσβασης για να επεξεργαστείτε λειτουργίες, όπως γονικούς ελέγχους ή για να επαναφέρετε την τηλεόρασή σας στις εργοστασιακές ρυθμίσεις.

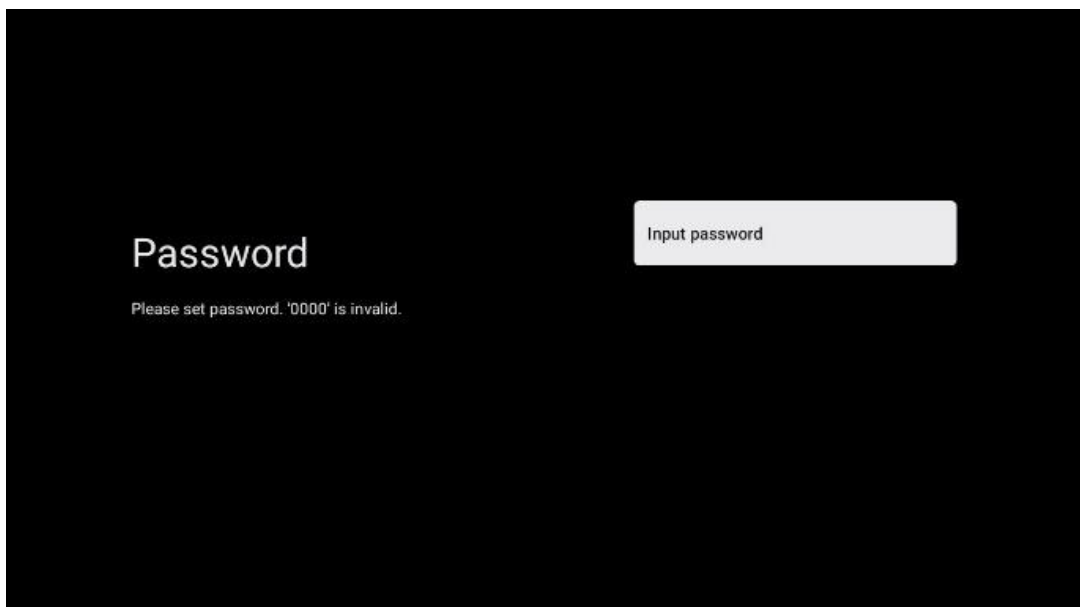

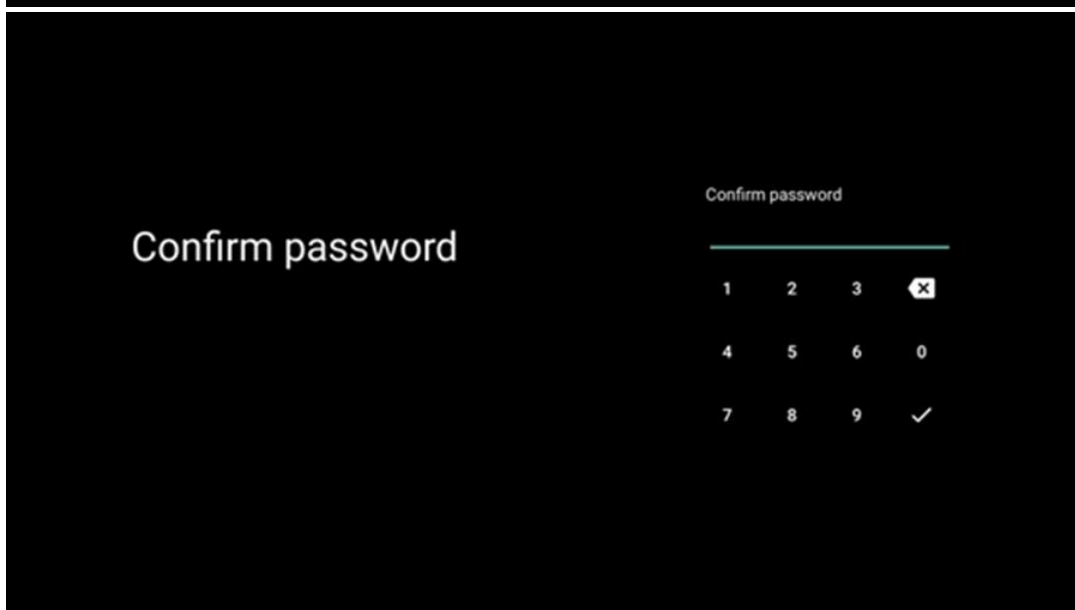
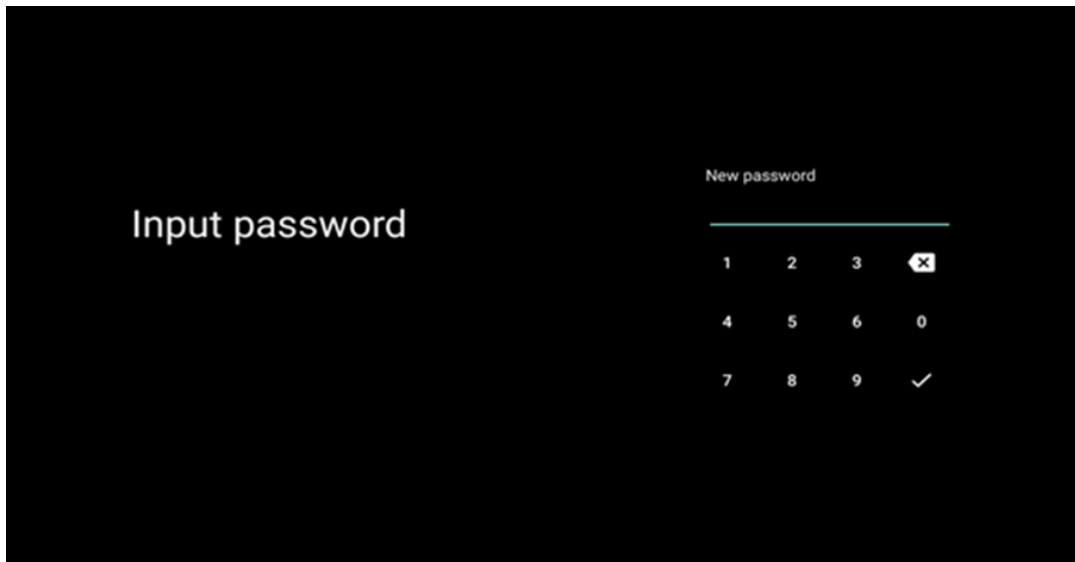

6.4.1.8 Επιλογή λειτουργίας τηλεόρασης (Αρχική / Κατάστημα) (Home / Shop)

Κατά τη ρύθμιση της εγκατάστασης, έχετε την επιλογή να προσαρμόσετε την εμπειρία προβολής επιλέγοντας τη λειτουργία τηλεόρασης που προτιμάτε. Εάν επιλέξετε τη λειτουργία Home, η τηλεόρασή σας θα λειτουργεί κανονικά, παρέχοντας ψυχαγωγία στο οικιακό σας περιβάλλον.

Εναλλακτικά, η επιλογή της λειτουργίας Shop θα διαμορφώσει την τηλεόρασή σας ώστε να εμφανίζει σχετικές πληροφορίες απευθείας στην οθόνη. Αυτή η δυνατότητα χρησιμοποιείται συνήθως σε ρυθμίσεις λιανικής για την προβολή βασικών λεπτομερειών σχετικά με την τηλεόραση σε πιθανούς πελάτες.

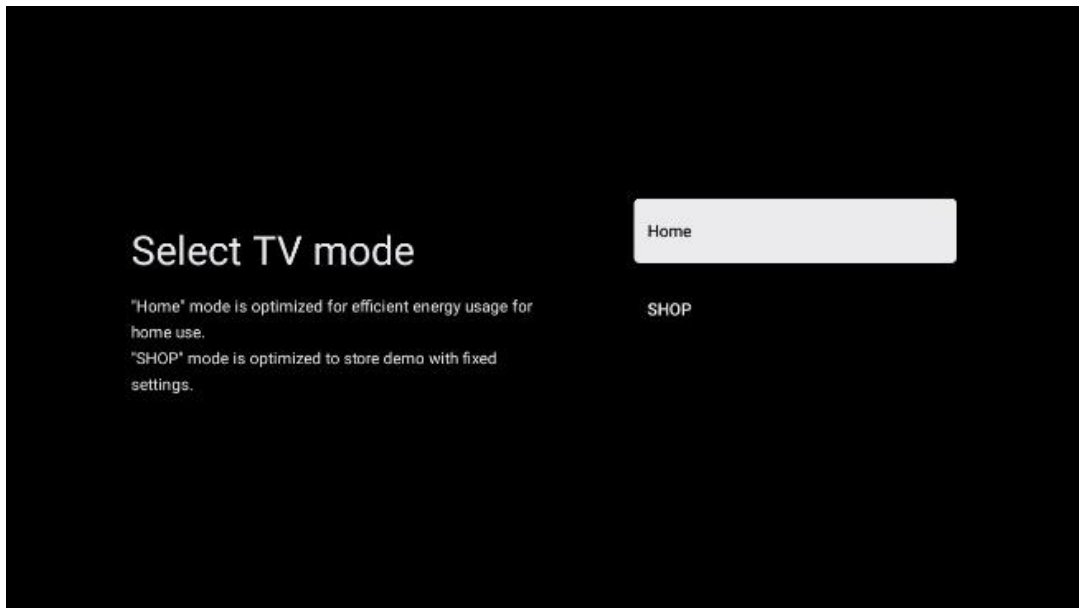

6.4.1.9 Ενσωματωμένο Chromecast

Η ενεργοποίηση της λειτουργίας Chromecast σας δίνει τη δυνατότητα να κάνετε ροή περιεχομένου από εφαρμογές ροής απευθείας στην τηλεόρασή σας ή να αναπαράγετε ψηφιακό περιεχόμενο πολυμέσων που είναι αποθηκευμένο στις φορητές συσκευές σας, όπως smartphone ή tablet, στην οθόνη της τηλεόρασής σας.

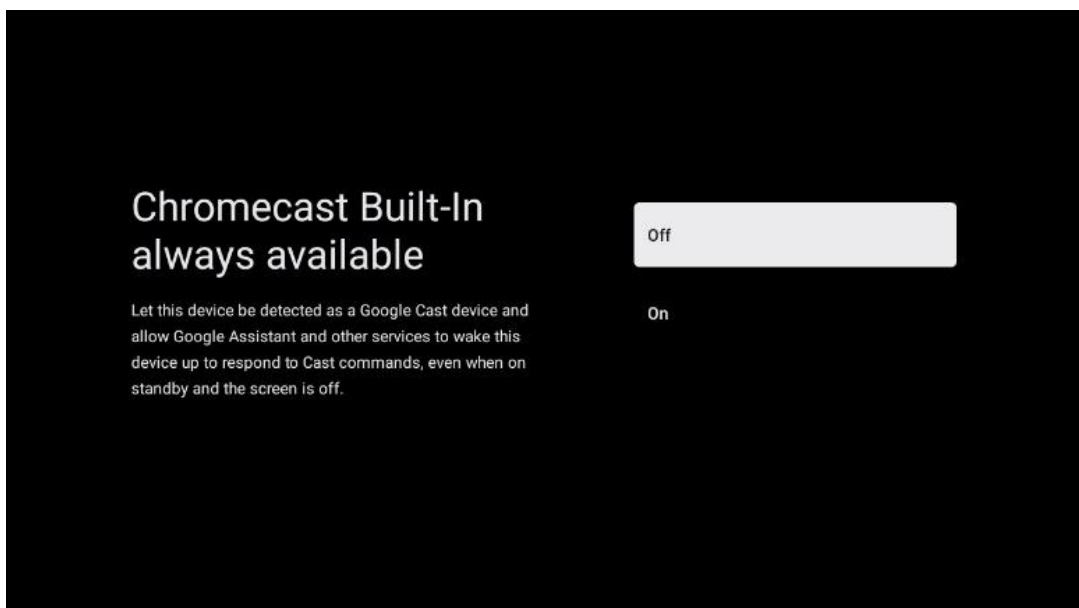

6.4.1.10 Λειτουργία δέκτη (Tuner)

Η εγκατάσταση του δέκτη tuner του τηλεοπτικού σήματος περιγράφεται λεπτομερώς στο κεφάλαιο 7 του μενού.

6.4.2 Ρύθμιση βασικής τηλεόρασης

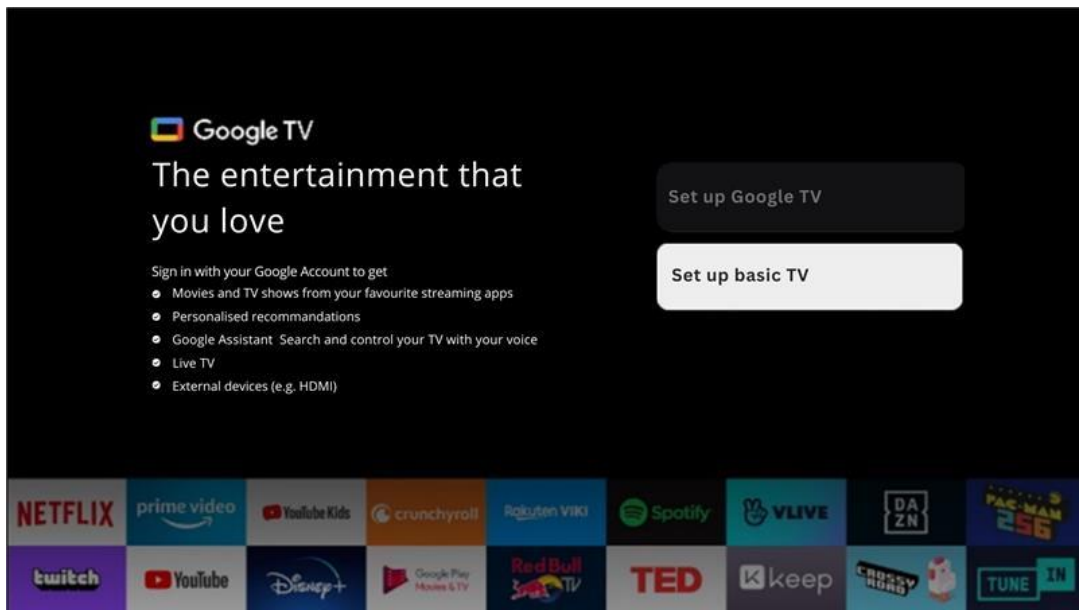

Επιλέξτε την επιλογή εγκατάστασης Ρύθμιση βασικής τηλεόρασης εάν θέλετε να χρησιμοποιείτε την τηλεόρασή σας μόνο για να παρακολουθείτε τηλεόραση ή να ακούτε ραδιοφωνικά προγράμματα μέσω επίγεια κεραιάς, καλωδιακής ή δορυφορικής κεραιάς και εάν δεν θέλετε να συνδέσετε την τηλεόρασή σας στο διαδίκτυο, ώστε να μπορεί να παρακολουθήσει περιεχόμενο βίντεο από εφαρμογές ροής όπως το YouTube ή το Netflix.

6.4.2.1 Επιλέξτε το δίκτυό σας Wi-Fi

Εάν δεν θέλετε να παρακολουθείτε περιεχόμενο από υπηρεσίες ροής όπως το Netflix ή το YouTube, επιλέξτε την επιλογή Παράλειψη στο τέλος της λίστας με τα διαθέσιμα δίκτυα Wi-Fi.

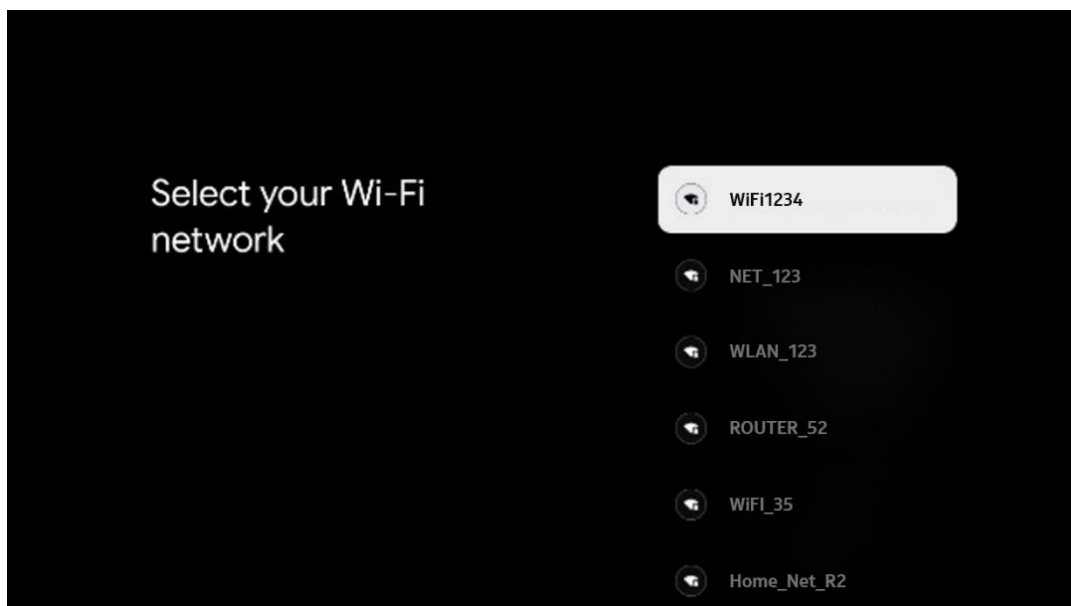

6.4.2.2 Όροι Παροχής Υπηρεσιών της Google

Πριν συνεχίσετε, αφιερώστε χρόνο για να διαβάσετε τους Γενικούς Όρους και Προϋποθέσεις, τους Όρους Χρήσης για Παιχνίδια, την Πολιτική Απορρήτου και τις διαθέσιμες υπηρεσίες της Google. Δηλώνετε τη συμφωνία σας με αυτές τις υπηρεσίες κάνοντας κλικ στο Αποδοχή.

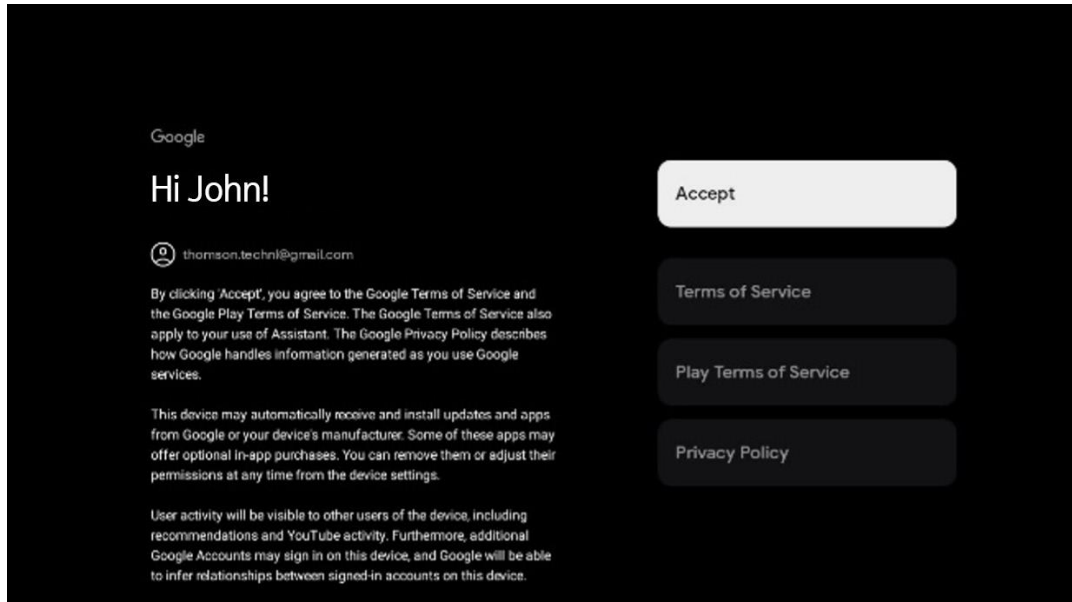

6.4.2.3 Ρύθμιση κωδικού πρόσβασης

Πατήστε το κουμπί **OK** για να εισαγάγετε τον 4ψήφιο κωδικό πρόσβασής σας και ακολουθήστε τα βήματα που εμφανίζονται στην οθόνη. Πρώτα θα πρέπει να επιλέξετε έναν νέο κωδικό πρόσβασης και μετά θα πρέπει να τον επιβεβαιώσετε ξανά. Θα χρειαστείτε αυτόν τον κωδικό πρόσβασης για να επεξεργαστείτε λειτουργίες, όπως γονικούς ελέγχους ή για να επαναφέρετε την τηλεόρασή σας στις εργοστασιακές ρυθμίσεις.

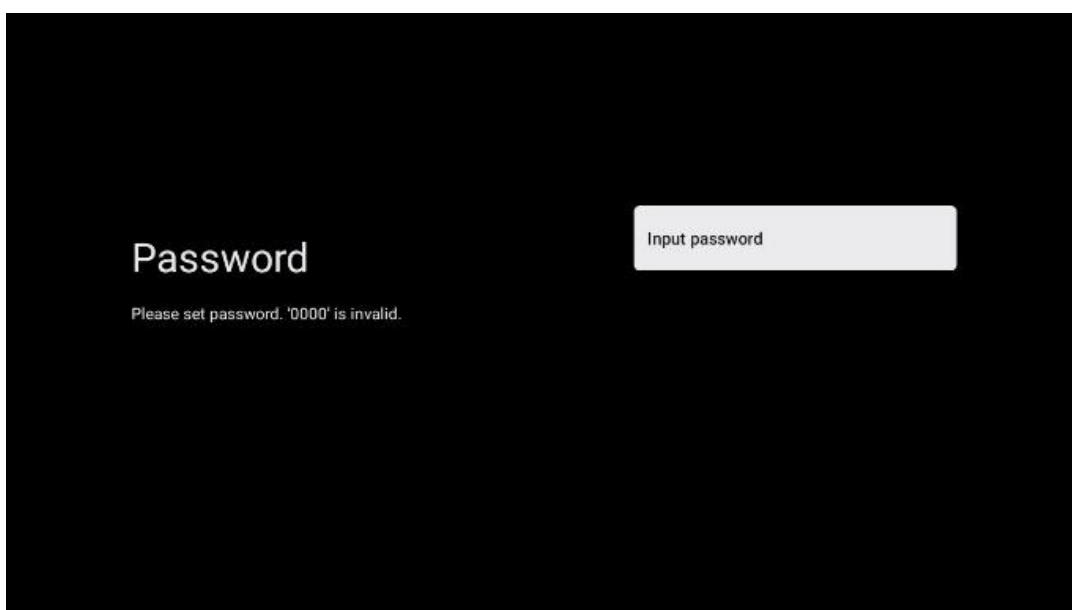

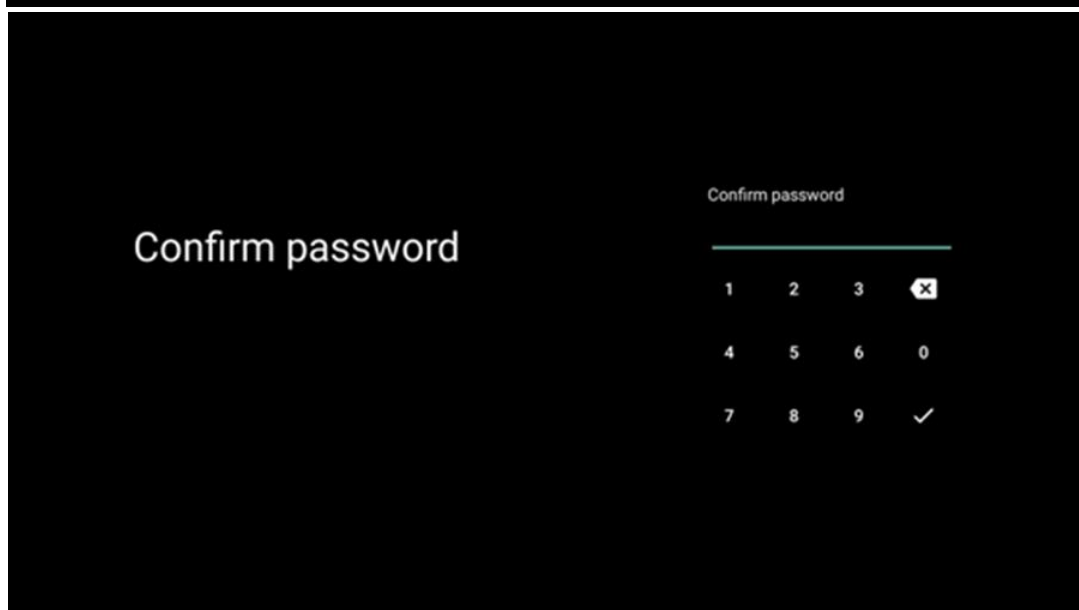
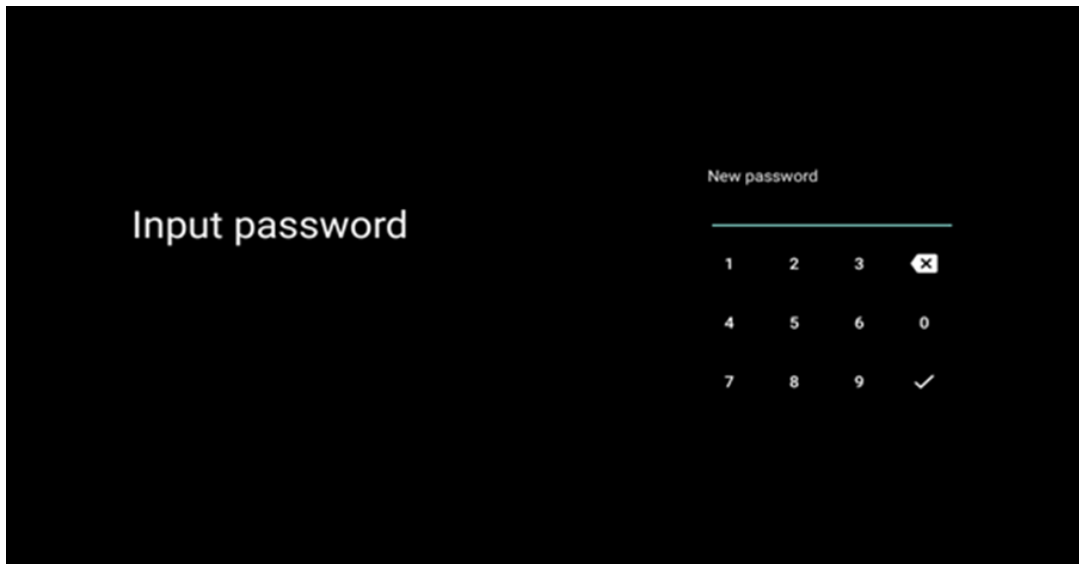

6.4.2.4 Επιλογή λειτουργίας TV

Κατά τη ρύθμιση της εγκατάστασης, έχετε την επιλογή να προσαρμόσετε την εμπειρία προβολής επιλέγοντας τη λειτουργία τηλεόρασης που προτιμάτε. Εάν επιλέξετε τη λειτουργία Home, η τηλεόρασή σας θα λειτουργεί κανονικά, παρέχοντας ψυχαγωγία στο οικιακό σας περιβάλλον.

Εναλλακτικά, η επιλογή της λειτουργίας Shop θα διαμορφώσει την τηλεόρασή σας ώστε να εμφανίζει σχετικές πληροφορίες απευθείας στην οθόνη. Αυτή η δυνατότητα χρησιμοποιείται συνήθως σε ρυθμίσεις λιανικής για την προβολή βασικών λεπτομερειών σχετικά με την τηλεόραση σε πιθανούς πελάτες.



6.4.2.5 Ενσωματωμένο Chromecast

Η ενεργοποίηση της λειτουργίας Chromecast σας δίνει τη δυνατότητα να κάνετε ροή περιεχομένου από εφαρμογές ροής απευθείας στην τηλεόρασή σας ή να αναπαράγετε ψηφιακό περιεχόμενο πολυμέσων που είναι αποθηκευμένο στις φορητές συσκευές σας, όπως smartphone ή tablet, στην οθόνη της τηλεόρασής σας.

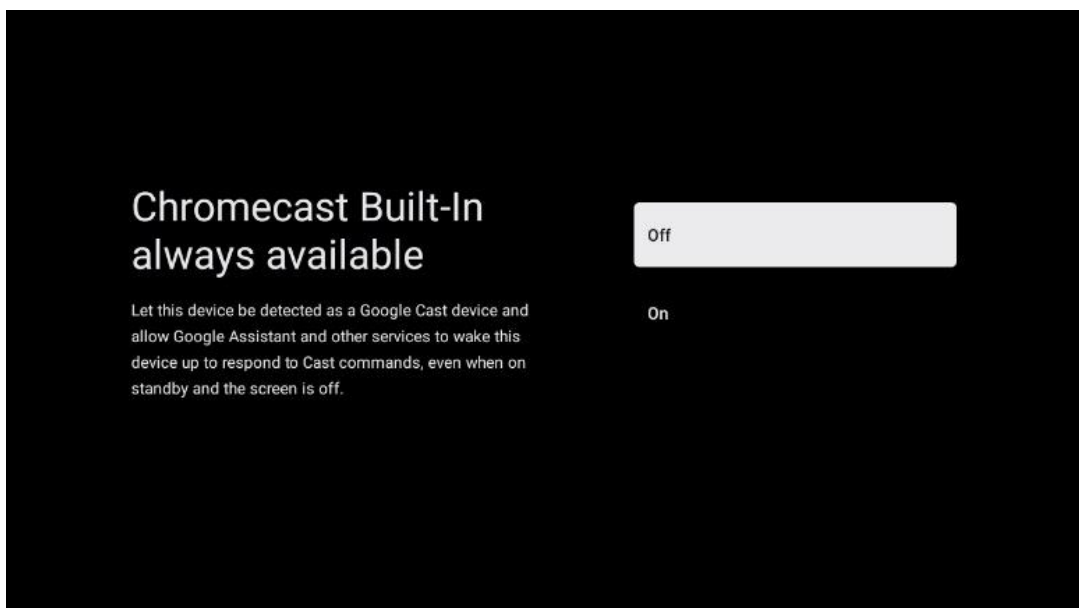

6.4.2.6 Λειτουργία δέκτη (Tuner)

Η εγκατάσταση του δέκτη tuner του τηλεοπτικού σήματος περιγράφεται λεπτομερώς στο κεφάλαιο 7 του μενού.

7 Λειτουργία δέκτη (Tuner)

Σ Επιλέξτε τον τύπο λήψης Tuner της τηλεόρασής σας για να εγκαταστήσετε τηλεοπτικά/ραδιοφωνικά κανάλια. Διατίθενται οι επιλογές τύπου λήψης Επίγειας, Εναέριας, Καλωδιακή και Δορυφορική κεραίας. Επισημάνετε τη διαθέσιμη επιλογή τύπου λήψης τηλεοπτικού σήματος και πατήστε OK ή κάντε κλικ στο κουμπί δεξιάς κατεύθυνσης για να συνεχίσετε.

Εάν επιλέξετε Παράλειψη σάρωσης, μπορείτε να ολοκληρώσετε την πρώτη διαδικασία εγκατάστασης της τηλεόρασης χωρίς να εγκαταστήσετε τα τηλεοπτικά κανάλια. Στη συνέχεια, μπορείτε να εγκαταστήσετε τα τηλεοπτικά κανάλια στο Μενού Ρυθμίσεις τηλεόρασης.

7.1 Εναέρια

Εάν είναι επιλεγμένη η επιλογή Κεραία, η τηλεόραση θα αναζητήσει ψηφιακές επίγειες και αναλογικές εκπομπές. Στην επόμενη οθόνη, επισημάνετε την επιλογή Σάρωση και πατήστε **OK** για να ξεκινήσει η αναζήτηση ή επιλέξτε Παράλειψη σάρωσης για να συνεχίσετε χωρίς να πραγματοποιήσετε αναζήτηση.

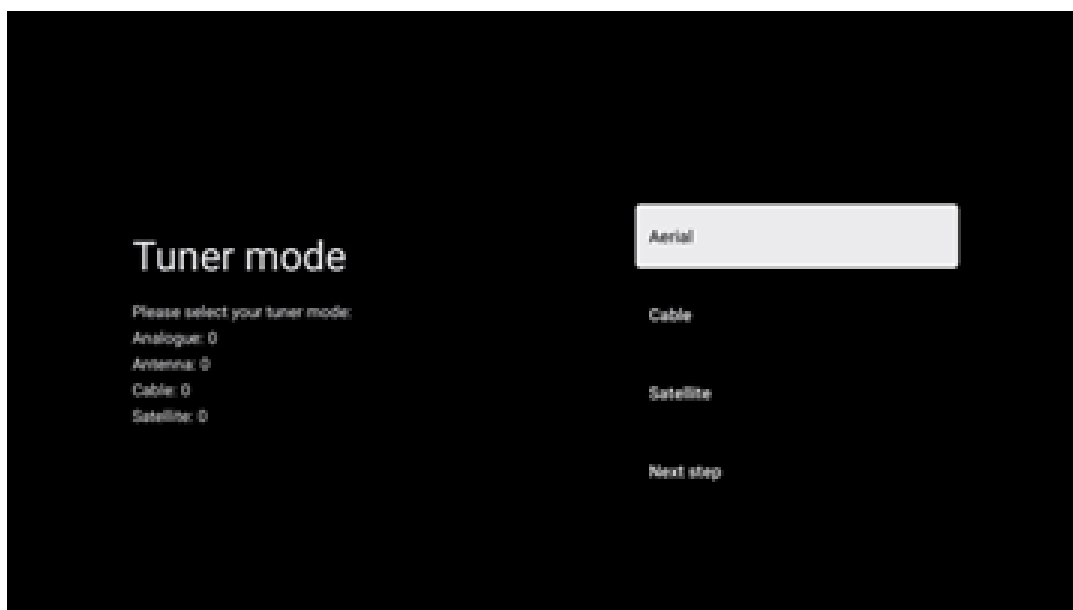

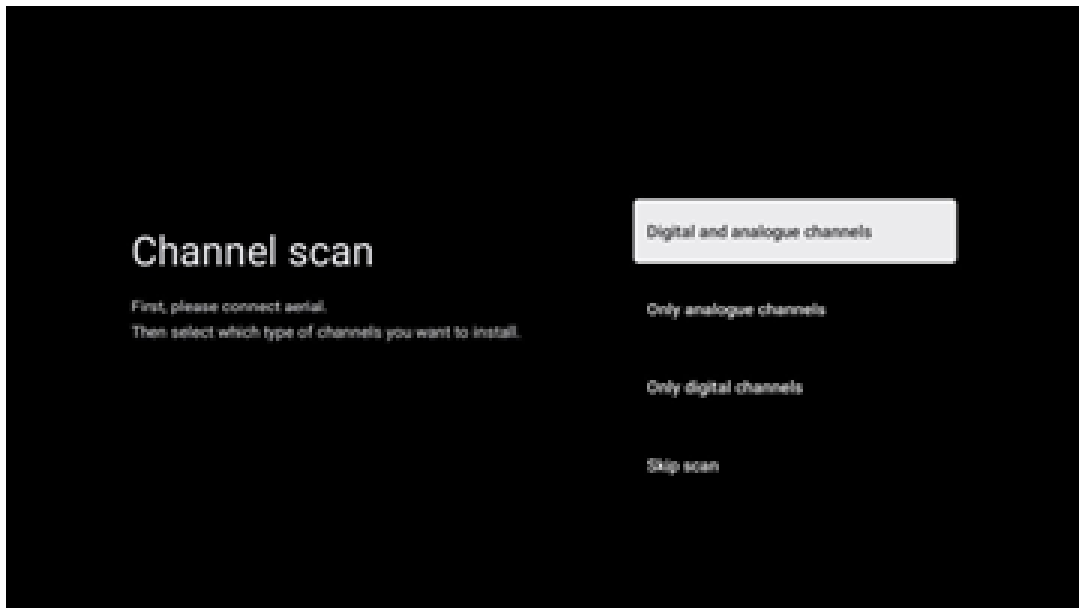

7.2 Καλώδιο

Εάν είναι επιλεγμένη η επιλογή Καλώδιο, η τηλεόραση θα αναζητήσει ψηφιακά καλωδιακά κανάλια. Στα περισσότερα δίκτυα καλωδιακών καναλιών, είναι διαθέσιμα μόνο ψηφιακά κανάλια. Επιλέξτε Ψηφιακό για να συνεχίσετε τη σάρωση.

Σάρωση χειριστή: Εάν είναι διαθέσιμο, οι χειριστές καλωδίων θα εμφανίζονται στην οθόνη. Επισημάνετε τον επιθυμητό χειριστή και πατήστε **OK**. Επιλέξτε Έναρξη και πατήστε **OK** για να εκτελέσετε τη σάρωση καναλιών.

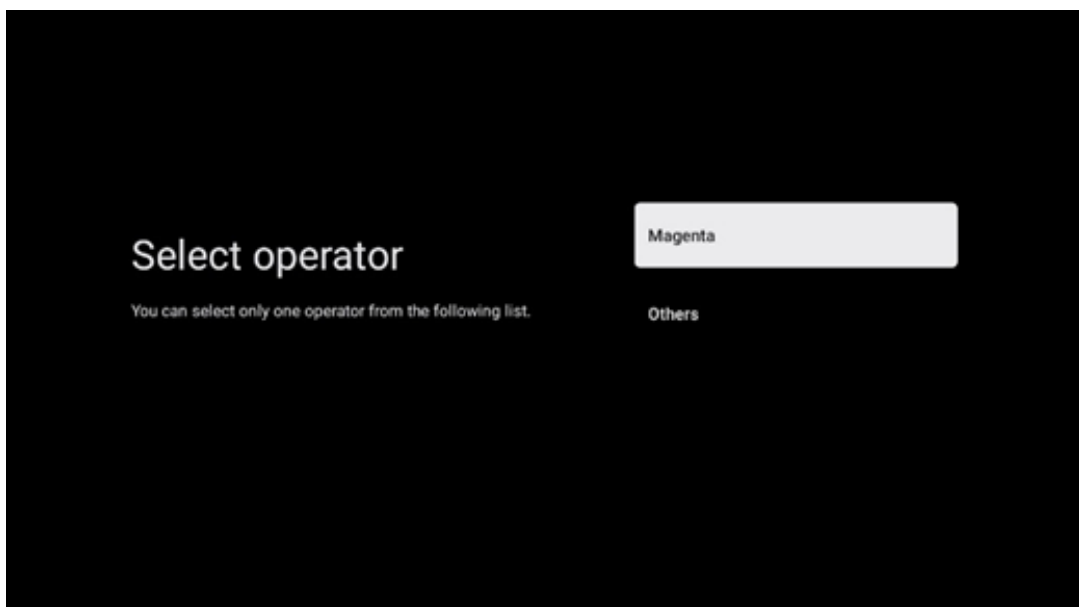

Άλλα: Επιλέξτε την επιλογή Άλλα εάν ο χειριστής καλωδίου σας δεν αναφέρεται στη λίστα ή εάν η τηλεόρασή σας είναι συνδεδεμένη σε τοπικό καλωδιακό σύστημα. Επιλέξτε Τύπος σάρωσης και πατήστε OK για να εμφανιστούν οι επιλογές σάρωσης.

Πλήρης σάρωση: Μια αυτόματη πλήρης αναζήτηση αναζητά ολόκληρη τη ζώνη συχνοτήτων. Αυτό θα πρέπει να επιλεγεί εάν δεν βρέθηκαν όλα τα κανάλια κατά τη διάρκεια μιας αναζήτησης δικτύου.

Γρήγορη σάρωση: Θα ξεκινήσει μια γρήγορη αναζήτηση, η οποία θα φέρει τα κανάλια σε μια προ-ταξινομημένη σειρά. Με αυτόν τον τύπο αναζήτησης, είναι απαραίτητο να εισαγάγετε το αναγνωριστικό δικτύου και την κεντρική συχνότητα.

Σάρωση δικτύου: Με μια αναζήτηση δικτύου, μεταδίδεται μια πλήρης και ενημερωμένη λίστα καναλιών ενός παρόχου, έτσι ώστε ο δέκτης να αναγνωρίζει όλα τα κανάλια, κάτι που είναι προτιμότερο για τους φορείς εκμετάλλευσης καλωδιακής τηλεόρασης. Με αυτόν τον τύπο αναζήτησης, είναι απαραίτητο να εισαγάγετε τουλάχιστον το αναγνωριστικό δικτύου.

Επιλέξτε **Παράλειψη σάρωσης** για να συνεχίσετε χωρίς να πραγματοποιήσετε αναζήτηση.

7.3 Satellite (Δορυφόρος)

Σημείωση για την εγκατάσταση δορυφορικών καναλιών για τηλεοράσεις Thomson που είναι εγκατεστημένες στην Αυστρία ή τη Γερμανία:

Οι τηλεοράσεις μας Thomson έχουν τη λειτουργία Load Channel List, η οποία μπορεί να επιλεγεί και να εκτελεστεί μόνο κατά την αρχική εγκατάσταση των τηλεοράσεων. Αυτή η λειτουργία είναι διαθέσιμη **μόνο** εάν η Αυστρία ή η Γερμανία επιλέχθηκαν ως χώρες εγκατάστασης κατά την αρχική εγκατάσταση της τηλεόρασης.

Αυτή η λειτουργία θα εκτελεστεί **μόνο** κατά την αρχική εγκατάσταση της τηλεόρασης όταν εγκαθιστάτε τα δορυφορικά κανάλια.

Pour l'activer, suivez les étapes d'installation ci-dessous :

1. Μενού λειτουργίας δέκτη - επιλέξτε Δορυφόρος ως επιλογή εγκατάστασης.
2. Μενού τύπου κεραίας - επιλέξτε Επόμενο εάν μπορείτε να λαμβάνετε μόνο δορυφορικά κανάλια από τον δορυφόρο Astra 19,2° East ή επιλέξτε το υπομενού Περισσότερα εάν η τηλεόρασή σας είναι συνδεδεμένη σε μια δορυφορική κεραία λήψης για πολλαπλή δορυφορική λήψη. Σε αυτό το Μενού, μπορείτε να επιλέξετε τον σωστό τύπο ελέγχου για το δορυφορικό σας σύστημα.
3. Πατήστε το κουμπί OK για να επιβεβαιώσετε την επιλογή σας.
4. 4. Επιλέξτε την επιλογή Γενική εγκατάσταση και επιβεβαιώστε την επιλογή σας με το κουμπί OK.
5. Μενού Load List Preset - Επιλέξτε την επιλογή μενού Load Preset List για να φορτώσετε τα κανάλια ή επιλέξτε την επιλογή Skip για να συνεχίσετε χωρίς να εγκαταστήσετε τα τηλεοπτικά και ραδιοφωνικά κανάλια.

Όπως αναφέρθηκε παραπάνω, η επιλογή εγκατάστασης Load Channel List είναι διαθέσιμη μόνο κατά την αρχική εγκατάσταση της τηλεόρασης. Εάν στη συνέχεια θέλετε να εκτελέσετε την επιλογή Γενική αναζήτηση ενώ η τηλεόραση είναι σε λειτουργία, η τηλεόραση θα

πραγματοποιήσει αναζήτηση αναμεταδοτών, σαρώνοντας τους διαθέσιμους δορυφορικούς αναμεταδότες για συχνότητες και αποθηκεύοντας τα δορυφορικά τηλεοπτικά και ραδιοφωνικά κανάλια ένα προς ένα.

7.3.1 Τύπος κεραίας

7.3.1.1 Next (Επόμενο)

Επιλέξτε Επόμενο εάν η τηλεόρασή σας είναι συνδεδεμένη στο δορυφορικό σύστημα με λήψη μόνο ενός δορυφόρου.

Εάν είναι επιλεγμένη η επιλογή δορυφόρου Επόμενο, θα είναι διαθέσιμες οι επιλογές γενικής σάρωσης δορυφόρου και χειριστή. Επιλέξτε μια επιλογή εγκατάστασης και πατήστε **OK** ή κάντε κλικ στο δεξιό κουμπί κατεύθυνσης για να συνεχίσετε.

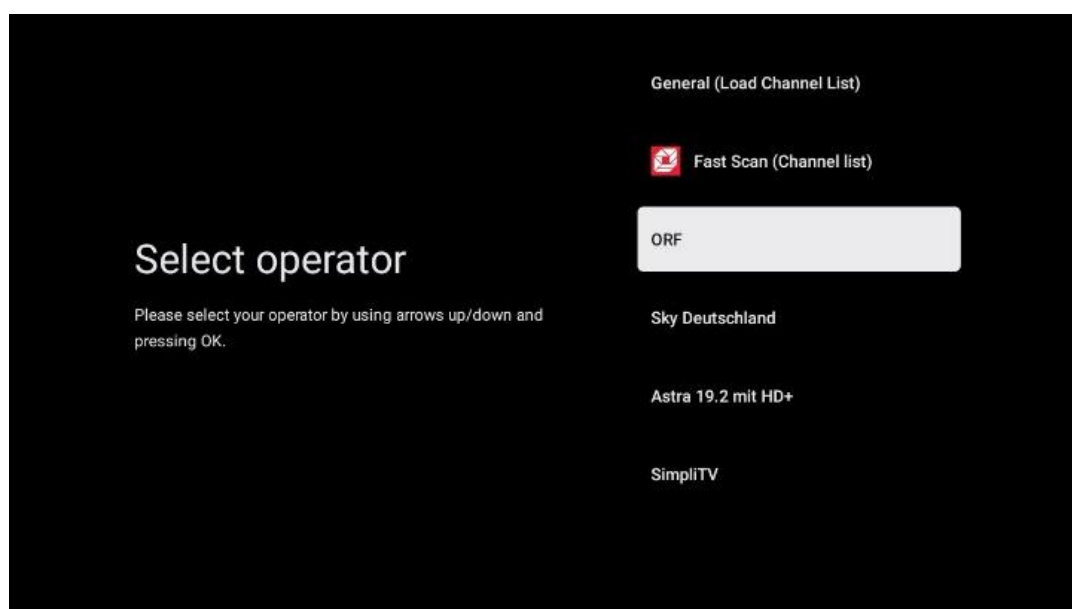

Σημείωση: Οι επιλογές γενικών δορυφόρων και λίστας χειριστή ενδέχεται να μην είναι διαθέσιμες ανάλογα με την επιλεγμένη χώρα.

Σάρωση χειριστή:

Επισημάνετε τον επιθυμητό χειριστή και πατήστε **OK** για να επιβεβαιώσετε την επιλογή σας. Στη συνέχεια, πατήστε το δεξί κουμπί κατεύθυνσης για να συνεχίσετε με τη σάρωση χειριστή. Μπορείτε να επιλέξετε μόνο έναν χειριστή από τη λίστα. Τα κανάλια τηλεόρασης/ραδιοφώνου που βρέθηκαν ταξινομούνται σύμφωνα με τη σειρά LCN του επιλεγμένου χειριστή.

Γενική σάρωση:

Με την επιλογή Γενική αναζήτηση αναζήτησης, οι επιλεγμένοι δορυφόροι αναζητούνται από τη χαμηλότερη έως την υψηλότερη συχνότητα δορυφορικού αναμεταδότη και τα αποθηκευμένα τηλεοπτικά/ραδιοφωνικά κανάλια θα παρατίθενται το ένα μετά το άλλο σύμφωνα με την πρόοδο της αναζήτησης χωρίς συγκεκριμένη σειρά.

7.3.1.2 Περισσότερο

Επιλέξτε Περισσότερα εάν η τηλεόρασή σας είναι συνδεδεμένη σε δορυφορικό σύστημα για λήψη πολλών δορυφόρων ή σε ένα 1-καλωδιακό δορυφορικό σύστημα.

Θα δείτε την ακόλουθη οθόνη με ορισμένες διαθέσιμες επιλογές σύνδεσης. Επιλέξτε μία από αυτές τις επιλογές που είναι σωστή για το οικιακό σας δορυφορικό δίκτυο εγκατάστασης. Ενδέχεται να μπορείτε να ρυθμίσετε διαφορετικούς δορυφόρους ανάλογα με τον επιλεγμένο τύπο κεραίας.

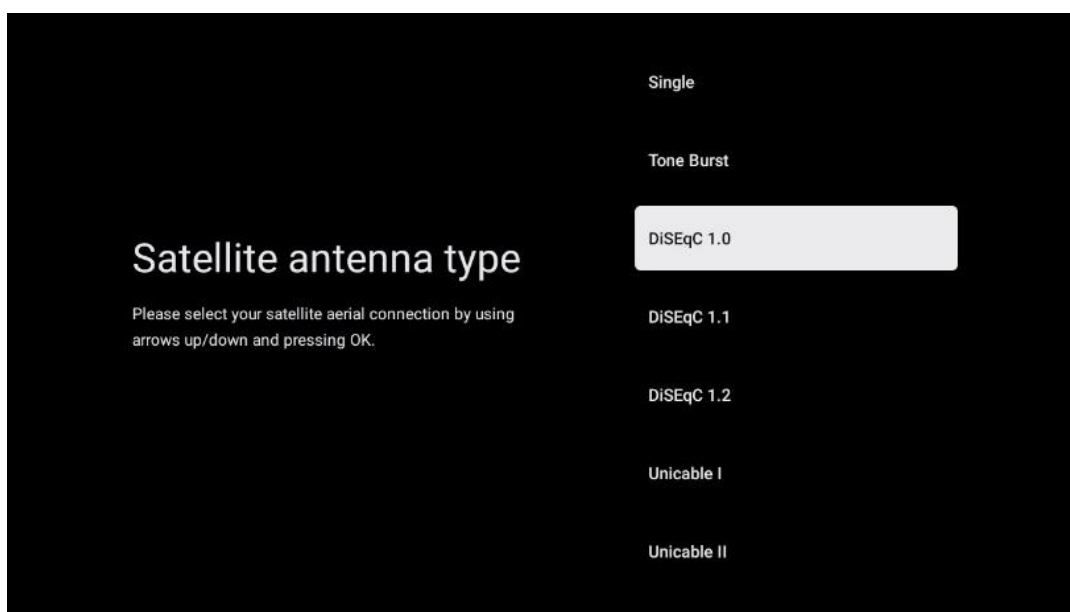

Διατίθενται οι ακόλουθοι τύποι σύνδεσης δορυφορικής κεραίας.

- **Single**-Δορυφορικό σύστημα με λήψη μόνο ενός Δορυφόρου.
- **Tone burst** – Δορυφορικό σύστημα με λήψη δύο Δορυφόρων.
- **DiSEqC 1.0** - Δορυφορικό σύστημα με λήψη 1-4 Δορυφόρων.
- **DiSEqC 1.1**- Επέκταση του πρωτοκόλλου DiSEqC 1.0 και επιτρέπει τον έλεγχο συστημάτων πολλαπλής τροφοδοσίας με έως και 64 LNB (Δορυφόρους) μέσω του καλωδίου της κεραίας.
- **DiSEqC 1.2** - χρησιμοποιείται για τον έλεγχο ενός κινητήρα για περιστροφικά συστήματα. Ο κινητήρας μπορεί να αποθηκεύσει διάφορες θέσεις, οι οποίες στη συνέχεια προσεγγίζονται αυτόματα μέσω του DiSEqC 1.2.
- **Unicable I** - Το Unicable I είναι μια μέθοδος για τη διανομή δορυφορικών τηλεοπτικών σημάτων σε ένα δορυφορικό σύστημα. Πολλοί δέκτες μπορούν να συνδεθούν σε μία μόνο γραμμή. Με το Unicable I, μπορούν να συνδεθούν έως και 8 χρήστες σε ένα καλώδιο κεραίας. Περισσότερα για το σύστημα διανομής Unicable περιγράφονται στο μενού καναλιών.
- **Unicable II** - Αυτό το σύστημα διανομής δορυφορικού σήματος Unicable II, που ονομάζεται επίσης Jess Unicable, βασίζεται στην τεχνολογία στοίβαξης ψηφιακών

καναλιών Unicable I και επιτρέπει εγκαταστάσεις με έως και 32 δορυφορικούς δέκτες συνδεδεμένους μέσω ενός ομοαξονικού καλωδίου.

8 Αρχική οθόνη

Η Αρχική οθόνη είναι το κεντρικό στοιχείο της τηλεόρασής σας. Από την Αρχική οθόνη, μπορείτε να εκκινήσετε οποιαδήποτε εγκατεστημένη εφαρμογή, να εκκινήσετε την εφαρμογή Live TV για να παρακολουθήσετε τηλεοπτικές εκπομπές, να παρακολουθήσετε μια ταινία από διάφορες εφαρμογές ροής ή να μεταβείτε σε μια συσκευή συνδεδεμένη στη θύρα HDMI. Μπορείτε επίσης να βγείτε από τη λειτουργία οποιασδήποτε εφαρμογής ανά πάσα στιγμή και να επιστρέψετε στην Αρχική οθόνη πατώντας το κουμπί Αρχική στο τηλεχειριστήριο.

Στην πρώτη σειρά (Κορυφαίες επιλογές για εσάς), το περιεχόμενο ροής των εφαρμογών ροής που είναι εγκατεστημένες στην τηλεόρασή σας θα προτείνεται σύμφωνα με τα κριτήρια αναζήτησής σας στο ιστορικό αναζήτησής σας. Εδώ θα βρείτε επίσης την άμεση επιλογή της τελευταίας σύνδεσης εισόδου τηλεόρασης που επιλέχθηκε. Σε αυτή τη γραμμή, στην πρώτη θέση, θα βρείτε επίσης το πλαίσιο επιλογής με την τελευταία πηγή εισόδου, εάν η λειτουργία ελέγχου HDMI CEC είναι ενεργοποιημένη σε αυτήν τη συσκευή.

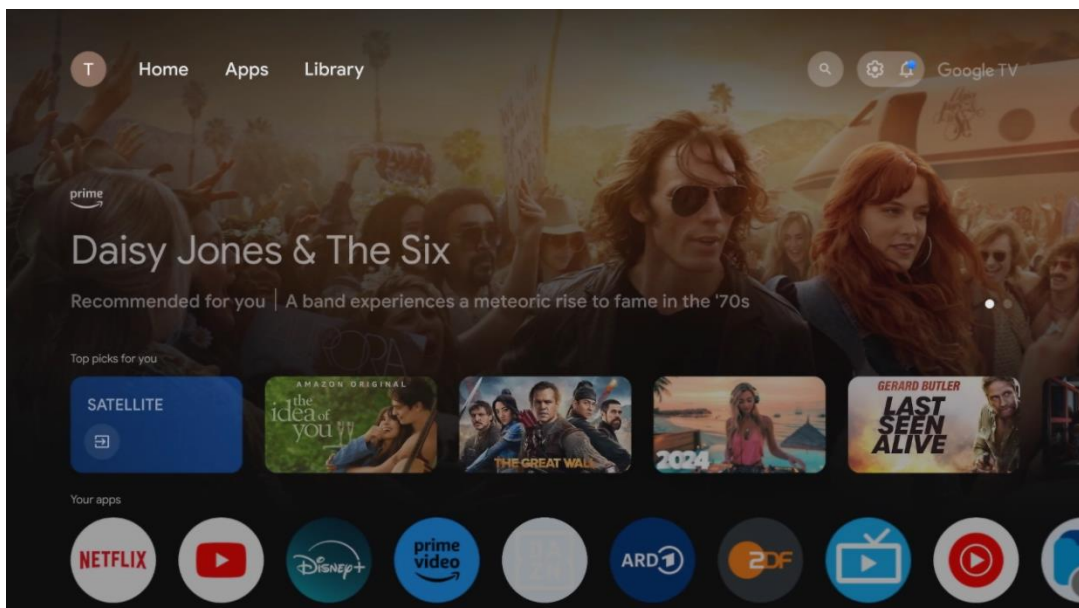

Σημείωση: Ανάλογα με τις ρυθμίσεις της τηλεόρασής σας και την επιλογή της χώρας σας κατά την αρχική ρύθμιση, το μενού Home μπορεί να περιέχει διαφορετικά στοιχεία.

Η δεύτερη σειρά (Οι εφαρμογές σας) είναι η σειρά των εφαρμογών. Οι πιο σημαντικές εφαρμογές για υπηρεσίες ροής όπως το Netflix ή το YouTube καθώς και ζωντανή τηλεόραση και MMP (αναπαραγωγή πολυμέσων) μπορείτε να βρείτε εδώ.

Επιλέξτε μια εφαρμογή με τα κουμπιά κατεύθυνσης στο τηλεχειριστήριό σας και επιβεβαιώστε την επιλογή σας με το κουμπί **OK** για να ξεκινήσει η επιλεγμένη εφαρμογή.

Επιλέξτε μια εφαρμογή και πατήστε παρατεταμένα το κουμπί **OK** για να αφαιρέσετε την επιλεγμένη εφαρμογή από τη σειρά των αγαπημένων, να την μετακινήσετε σε μια νέα θέση ή να την εκκινήσετε.

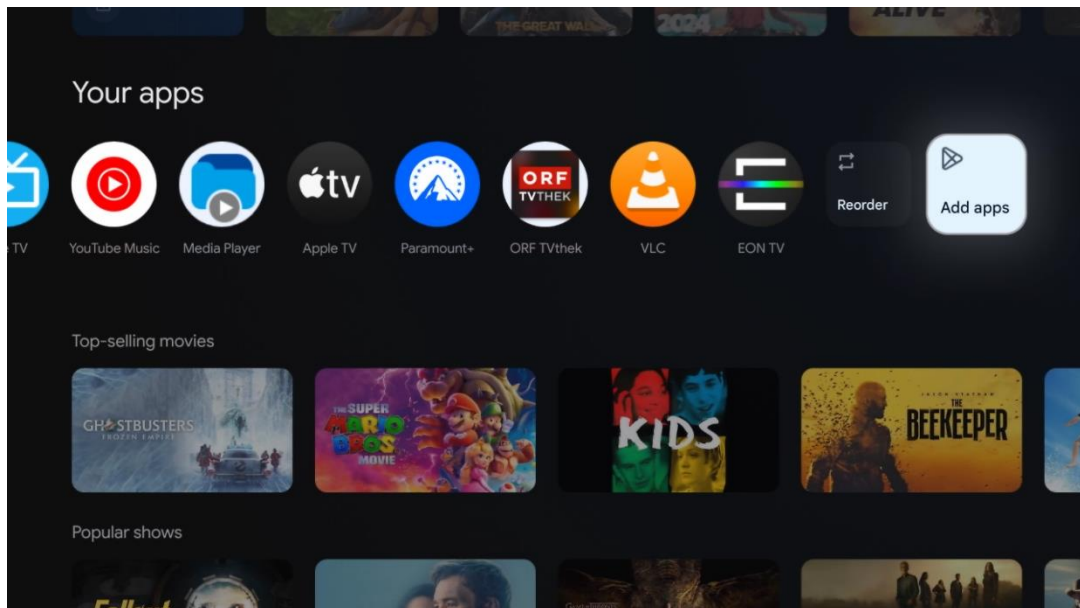

Στην προτελευταία και τελευταία θέση αυτής της σειράς θα βρείτε πλαίσια με τις επιλογές Αναδιάταξη και Προσθήκη εφαρμογών. Επιλέξτε αυτές τις επιλογές για να αναδιατάξετε τις εφαρμογές σε αυτήν τη σειρά ή για να προσθέσετε νέα εφαρμογή σε αυτήν τη σειρά Αγαπημένες εφαρμογές.

Η λειτουργία της εφαρμογής ζωντανής τηλεόρασης και της συσκευής αναπαραγωγής πολυμέσων επεξηγείται σε ξεχωριστό κεφάλαιο Μενού.

Πιο κάτω στην αρχική οθόνη, θα βρείτε επιπλέον κανάλια που εμφανίζονται ανά είδος ή κατηγορία περιεχομένου ροής.

8.1 Λογαριασμός Google

Μεταβείτε στο εικονίδιο του προφίλ σας στην επάνω αριστερή γωνία και πατήστε **OK**. Επιστημάνετε το εικονίδιο του προφίλ και πατήστε **OK**.

Εδώ μπορείτε να αλλάξετε τις ρυθμίσεις του προφίλ σας, να προσθέσετε νέους λογαριασμούς Google ή να διαχειριστείτε ήδη υπάρχοντες λογαριασμούς.

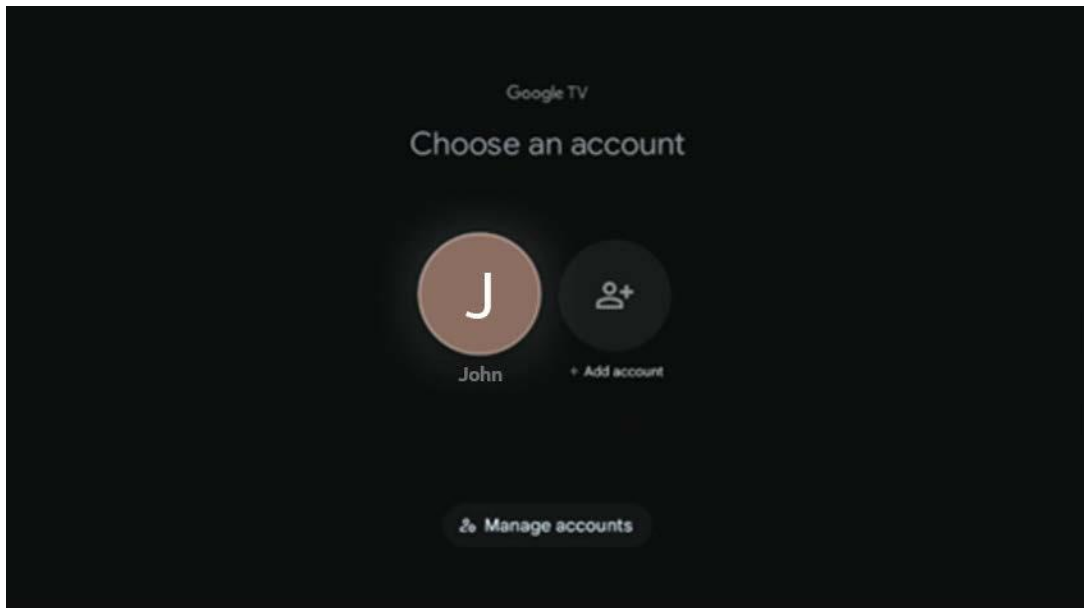

8.2 Εφαρμογές

Επιλέξτε την καρτέλα Εφαρμογές στην Αρχική οθόνη για να εμφανίσετε τις εφαρμογές που είναι εγκατεστημένες στην τηλεόρασή σας. Για να εγκαταστήσετε μια εφαρμογή, μεταβείτε στη γραμμή αναζήτησης και πληκτρολογήστε το όνομα της εφαρμογής. Αυτό θα ξεκινήσει μια αναζήτηση στο Google Play Store.

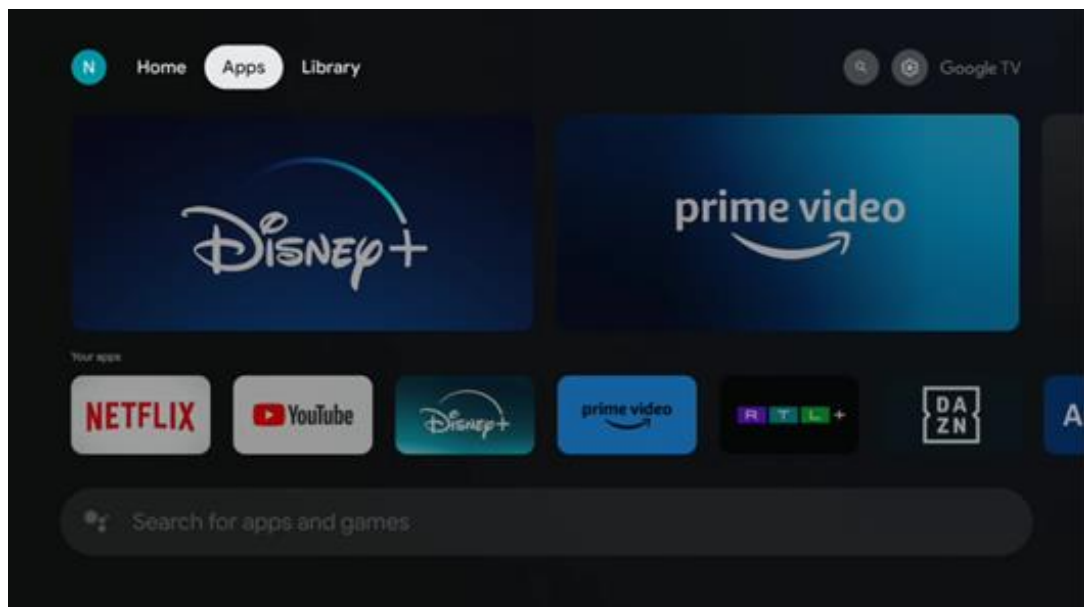

8.3 Library (Βιβλιοθήκη)

Επιλέξτε την καρτέλα Βιβλιοθήκη στην αρχική σελίδα για να αναπαράγετε το περιεχόμενο ροής που έχετε ήδη αγοράσει ή νοικιάσει στην τηλεόρασή σας ή στις κινητές συσκευές σας, όπως το κινητό τηλέφωνο ή το tablet σας, χρησιμοποιώντας τον λογαριασμό σας Google.

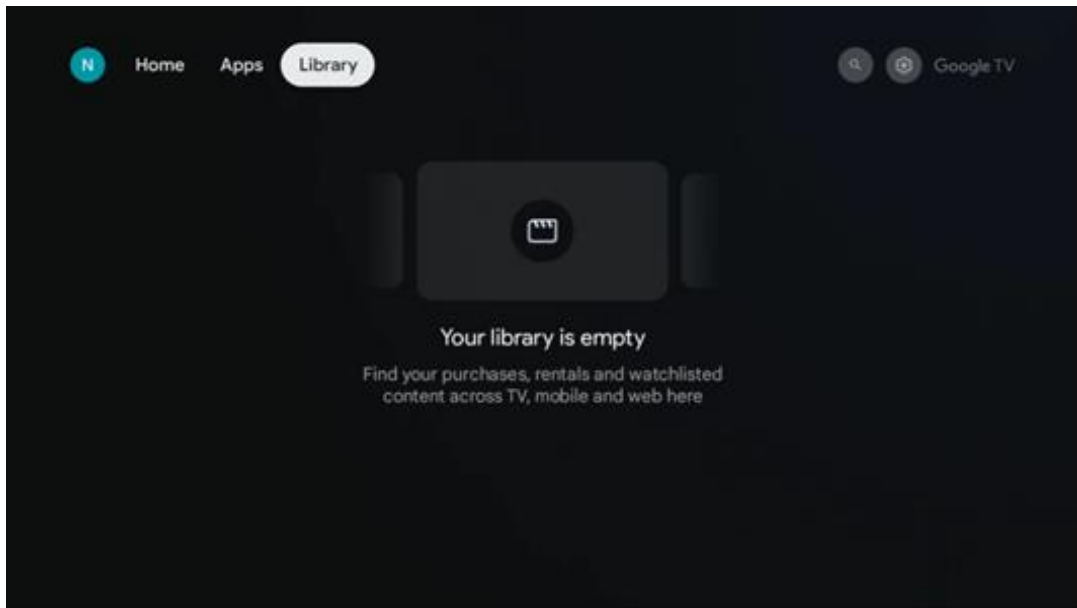

8.4 Αναζήτηση Google TV

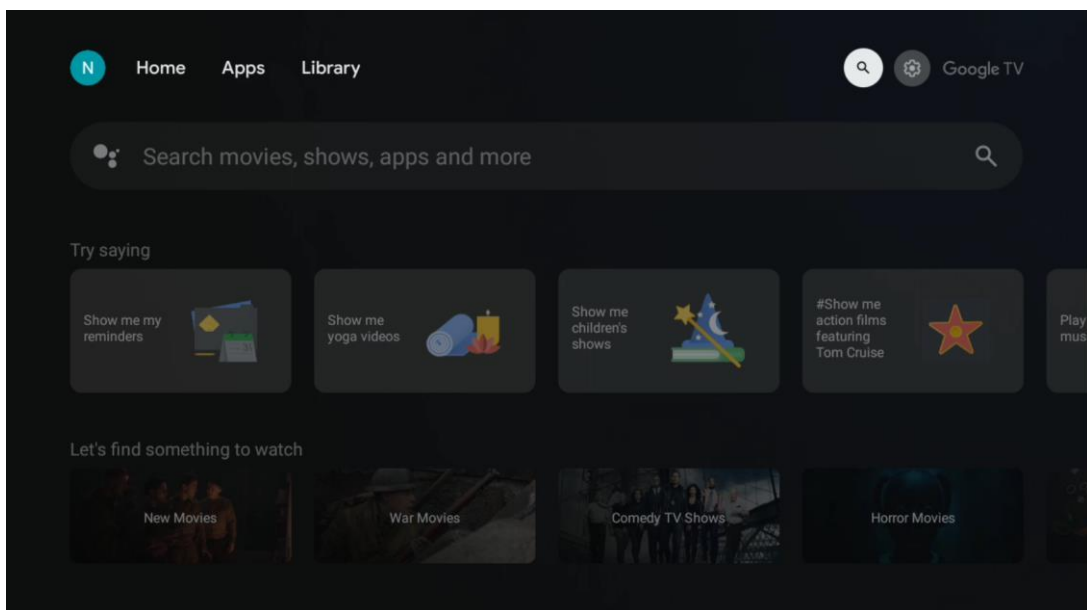

Τα εργαλεία αναζήτησης βρίσκονται στην επάνω δεξιά γωνία της οθόνης. Μπορείτε είτε να εισαγάγετε μια λέξη για να ξεκινήσετε μια αναζήτηση χρησιμοποιώντας το εικονικό πληκτρολόγιο είτε να δοκιμάσετε μια φωνητική αναζήτηση χρησιμοποιώντας το μικρόφωνο που είναι ενσωματωμένο στο τηλεχειριστήριό σας. Μετακινήστε την εστίαση στην επιθυμητή επιλογή και πατήστε **OK** για να συνεχίσετε.

Φωνητική αναζήτηση – Πατήστε το εικονίδιο του μικροφώνου για να ξεκινήσει η λειτουργία φωνητικής αναζήτησης. Ένα πεδίο φωνητικής αναζήτησης Google εμφανίζεται στο επάνω μέρος της οθόνης. Κάντε την ερώτησή σας στην Google και η τηλεόρασή σας θα σας

απαντήσει. Για τους τοπικούς όρους αναζήτησης, είναι σημαντικό η γλώσσα μενού της τηλεόρασης να έχει ρυθμιστεί στην τοπική γλώσσα.

Αναζήτηση πληκτρολογίου – Επιλέξτε τη γραμμή αναζήτησης και πατήστε **OK**. Το εικονικό πληκτρολόγιο Google θα εμφανιστεί στην οθόνη. Πληκτρολογήστε την ερώτηση που θέλετε να απαντήσετε.

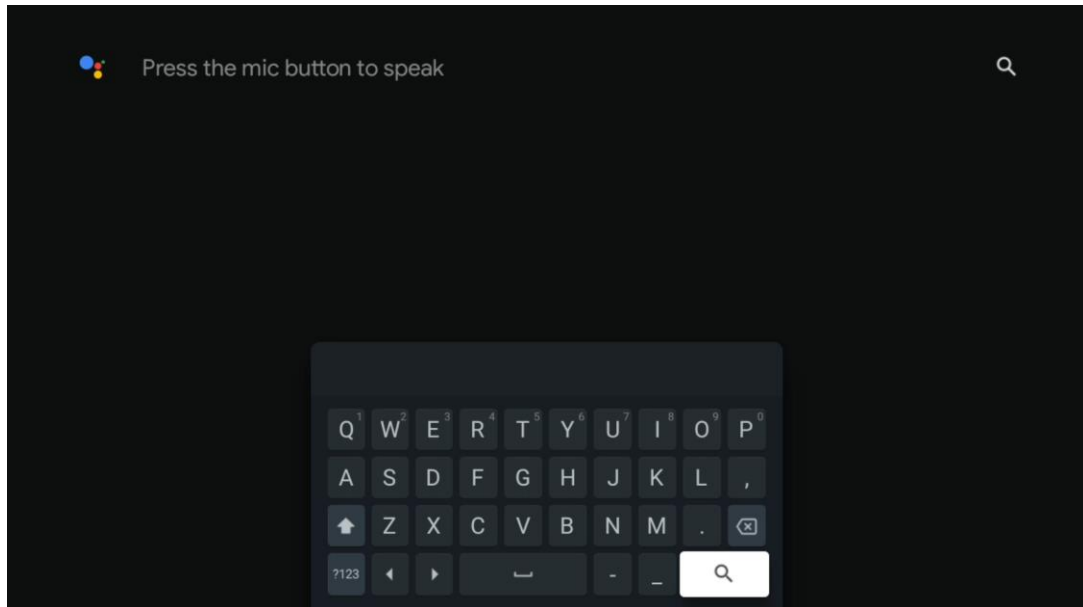

8.5 Ειδοποιήσεις

Το κουμπί ειδοποίησης εμφανίζεται μόνο όταν υπάρχει μία ή περισσότερες μη αναγνωσμένες ειδοποιήσεις. Για να τις ελέγξετε, μεταβείτε στο εικονίδιο Ρυθμίσεις, το οποίο θα ανοίξει το υπομενού. Στο κάτω μέρος του υπομενού, θα μπορείτε να βρείτε όλες τις πιο πρόσφατες ειδοποιήσεις.

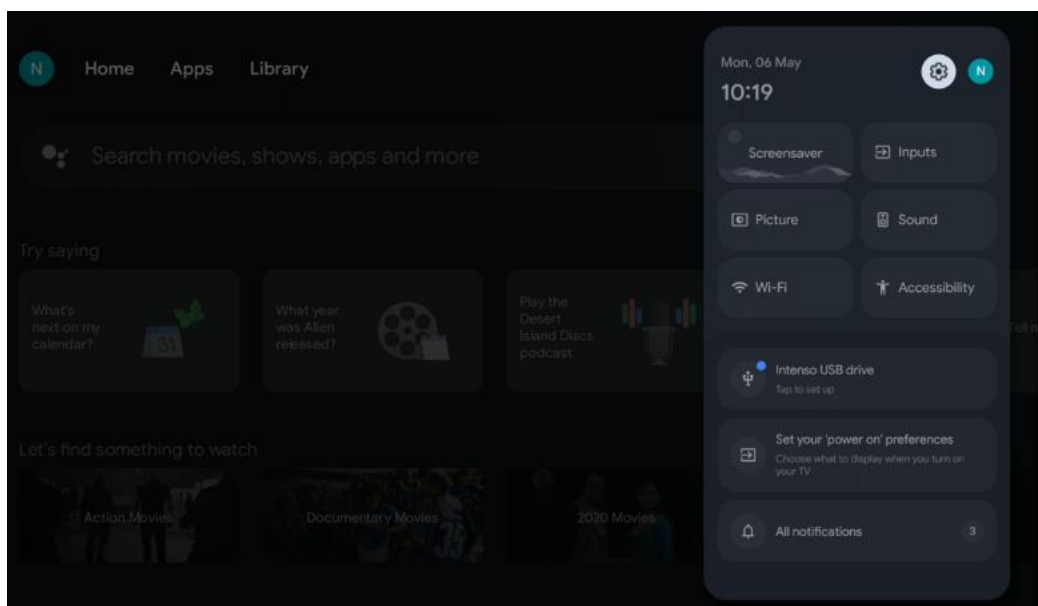

9 Ρυθμίσεις

Για να δείτε την πλήρη λίστα των διαθέσιμων ρυθμίσεων, μεταβείτε στην Αρχική οθόνη, πατώντας το κουμπί Αρχική οθόνη. Κάντε κλικ στο κουμπί Ρυθμίσεις στην επάνω δεξιά γωνία.

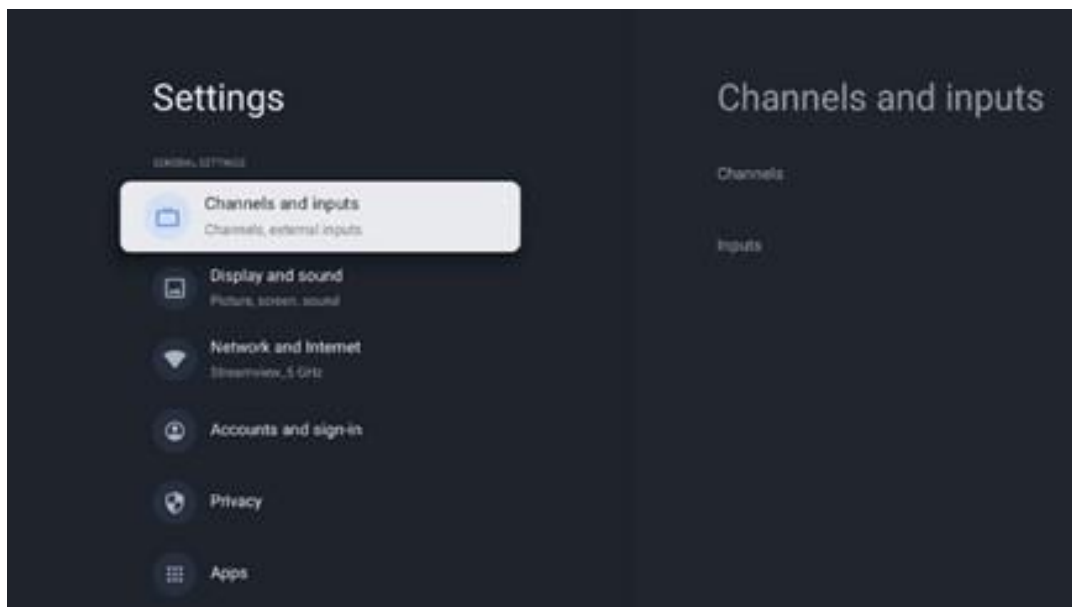

*Οι παραπάνω εικόνες είναι μόνο για αναφορά, ανατρέξτε στο προϊόν για λεπτομέρειες.

Σημείωση: Εάν κάνετε κλικ στο κουμπί Ρυθμίσεις κατά τη λειτουργία εφαρμογών ροής πολυμέσων, όπως το YouTube, το Netflix, το Prime Video κ.λπ., μπορείτε να μεταβείτε στο μενού Οθόνη και Ήχος. Εκεί μπορείτε να συντονίσετε τις ρυθμίσεις εικόνας, οθόνης, ήχου και εξόδου ήχου χωρίς να τερματίσετε τη λειτουργία των εφαρμογών ροής πολυμέσων.

9.1 Ορίστε το όνομα της συσκευής σας

Σε αυτό το μενού έχετε την επιλογή να επιλέξετε το όνομα της τηλεόρασής σας από τη λίστα με τα προτεινόμενα ονόματα. Μπορείτε επίσης να ορίσετε ένα προσαρμοσμένο όνομα για την τηλεόρασή σας.

Αυτό είναι σημαντικό για τη λειτουργία της λειτουργίας Chromecast, ώστε η τηλεόρασή σας να αναγνωρίζεται με το σωστό όνομα. Εκχωρώντας το όνομα της τηλεόρασης, η τηλεόρασή σας θα αναγνωρισθεί σωστά και στο οικιακό σας δίκτυο.

9.2 Κανάλια και εισοδοί

Σάρωση για διαθέσιμα κανάλια και διαθέσιμες εισόδους.

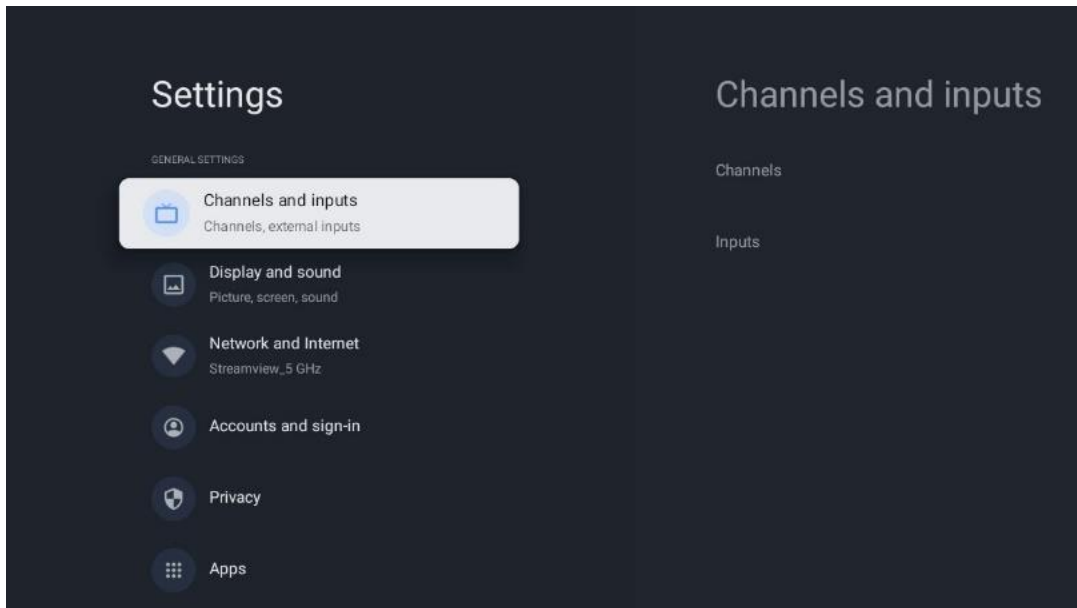

9.2.1 Κανάλια

Σε αυτό το μενού μπορείτε να επιλέξετε τη λειτουργία εγκατάστασης του δέκτη λήψης ανάλογα με τον τύπο λήψης τηλεοπτικού σήματος: Αναλογικό, Κεραία, Καλωδιακή ή Δορυφόρος.

Επιλέξτε τη λειτουργία και πατήστε OK για να προχωρήσετε στον συντονισμό.

9.2.1.1 Αναλογικό

- **Σάρωση καναλιών** – Πατήστε το κουμπί **OK** για να εκτελέσετε την αυτόματη αναζήτηση για Αναλογικά κανάλια. Όταν ολοκληρωθεί η διαδικασία σάρωσης, πατήστε το κουμπί **Πίσω** για να επιστρέψετε στο προηγούμενο Μενού.
- **Ενημέρωση σάρωσης** – Πατήστε το κουμπί **OK** στο τηλεχειριστήριο για να εκτελέσετε την αυτόματη αναζήτηση για να ενημερώσετε τη λίστα καναλιών. Αυτό είτε θα προσθέσει νέα κανάλια είτε θα ενημερώσει τις πληροφορίες των τρεχόντων καναλιών.
- **Αναλογική χειροκίνητη σάρωση** – Πατήστε το κουμπί **OK** για να επιλέξετε χειροκίνητα τη συχνότητα έναρξης και την κατεύθυνση της σάρωσης.

9.2.1.2 Κεραία

- **Σάρωση καναλιών** - Πατήστε το κουμπί **OK** στο τηλεχειριστήριο για να εκτελέσετε την αυτόματη αναζήτηση για κανάλια DVB-T/T2. Όταν ολοκληρωθεί η διαδικασία σάρωσης, πατήστε το κουμπί **Πίσω** για να επιστρέψετε στο προηγούμενο Μενού.
- **Σάρωση ενημέρωσης** - Τα κανάλια που προστέθηκαν προηγουμένως δεν θα διαγραφούν, αλλά τα κανάλια που βρέθηκαν πρόσφατα θα αποθηκευτούν στη λίστα καναλιών.
- **Ενιαία σάρωση RF** - Επιλέξτε το κανάλι RF χρησιμοποιώντας τα κουμπιά κατεύθυνσης Δεξιά/Αριστερά. Θα εμφανιστούν το επίπεδο σήματος και η ποιότητα σήματος του

επιλεγμένου καναλιού. Πατήστε **OK** για να ξεκινήσει η σάρωση στο επιλεγμένο κανάλι RF. Τα κανάλια που βρέθηκαν θα αποθηκευτούν στη λίστα καναλιών.

- **Μη αυτόματη ενημέρωση σέρβις** - Αυτή η λειτουργία θα ξεκινήσει την ενημέρωση των τηλεοπτικών/ραδιοφωνικών καναλιών με δυνατότητα λήψης με μη αυτόματο τρόπο.
- **LCN** - Ορίστε την προτίμησή σας για LCN. Το LCN είναι το σύστημα Logical Channel Number που οργανώνει τις διαθέσιμες εκπομπές σύμφωνα με μια αναγνωρίσιμη ακολουθία αριθμού καναλιών (εάν υπάρχει).
- **Τύπος σάρωσης καναλιού** – Ορίστε την προτίμηση τύπου σάρωσης.
- **Τύπος καταστήματος καναλιού** - Ορίστε την προτίμηση τύπου καταστήματος.
- **Επιλογή αγαπημένου δικτύου:** Επιλέξτε το αγαπημένο σας δίκτυο. Αυτή η επιλογή μενού θα είναι ενεργή εάν υπάρχουν περισσότερα από ένα δίκτυα.

9.2.1.3 Καλώδιο

- **Σάρωση καναλιού:** Η Smart TV αναζητά ψηφιακά και αναλογικά κανάλια που μπορούν να ληφθούν μέσω καλωδίου. Ανάλογα με τη χώρα, προσφέρονται προαιρετικοί πάροχοι καλωδιακής τηλεόρασης DVB-C κατά την αρχική εγκατάσταση και εμφανίζονται στην οθόνη λίστας σάρωσης καναλιών. Εάν λαμβάνετε το σήμα DVB-C από έναν μη αποκλειστικό πάροχο καλωδιακής τηλεόρασης, επιλέξτε την επιλογή Άλλα. Πατήστε **OK** για να ξεκινήσει η αναζήτηση καναλιών. Στο μενού Σάρωση καναλιών, μπορείτε να επιλέξετε μία από τις τρεις επιλογές αναζήτησης καναλιών: Full, Advanced ή Quick.
 - **Full:** Αυτόματη αναζήτηση όλων των διαθέσιμων καναλιών DVB-C.
 - **Advanced:** Αυτόματη αναζήτηση όλων των διαθέσιμων καναλιών DVB-C. Για αυτήν την επιλογή, είναι απαραίτητο να εισαγάγετε τις παραμέτρους λήψης, τη συχνότητα και το αναγνωριστικό δικτύου του παρόχου DVB-C. Με αυτήν την επιλογή αναζήτησης, τα κανάλια ταξινομούνται κατά LCN των παρόχων καλωδίων.
 - **Quick:** Αυτόματη αναζήτηση για όλα τα διαθέσιμα κανάλια DVB-C. Αυτό θα πραγματοποιήσει αναζήτηση σε όλους τους διαθέσιμους αναμεταδότες καλωδίων με τα τυπικά σύμβολα.
- **Single RF scan:** Χειροκίνητη αναζήτηση καναλιών DVB-C κατά συχνότητα αναμεταδοτών.
- **LCN:** Επιλογές LCN για αναζήτηση καναλιών DVB-C.
- **Τύπος σάρωσης καναλιού:** Ορίστε την προτίμηση τύπου σάρωσης.
- **Τύπος καταστήματος καναλιού:** Ορίστε την προτίμηση τύπου καταστήματός σας.

9.2.1.4 Δορυφόρος

Αρχικά, πρέπει να επιλέξετε ποια λειτουργία εγκατάστασης καναλιού θα χρησιμοποιήσετε.

Λειτουργία εγκατάστασης καναλιού - Προτιμώμενος δορυφόρος

- **Δορυφορική εκ νέου σάρωση:** Η διαδικασία δορυφορικής αναζήτησης θα πραγματοποιηθεί ξανά.

- **Προσθήκη δορυφόρου:** Αυτή η λειτουργία είναι χρήσιμη όταν η επιλογή General Satellite είναι επιλεγμένη ως τύπος τηλεοπτικού σήματος. Όταν είναι επιλεγμένη η επιλογή Προτιμώμενος δορυφόρος, οι ρυθμίσεις DiSEqC θα καθοριστούν αυτόματα και θα προστεθούν κανάλια από νέους παρόχους δορυφόρων από νέους επιλεγμένους δορυφόρους, ανάλογα με τον επιλεγμένο πάροχο δορυφόρων.
- **Δορυφορική ενημέρωση:** Εάν επιλέξετε τη λειτουργία Σάρωση, οι ληπτοί δορυφόροι και οι αντίστοιχες ρυθμίσεις DiSEqC θα καθοριστούν αυτόματα και θα προστεθούν νέα κανάλια.
- **Δορυφορικός χειροκίνητος συντονισμός:** Επιλέξτε τον δορυφόρο στον οποίο θέλετε να πραγματοποιήσετε τη μη αυτόματη αναζήτηση του δορυφορικού αναμεταδότη και πατήστε **OK**. Ρυθμίστε τις ακριβείς παραμέτρους λήψης του επιθυμητού δορυφορικού αναμεταδότη (συχνότητα, ρυθμός συμβόλων και πόλωση). Βεβαιωθείτε ότι η ποιότητα του σήματος και το επίπεδο σήματος υποδεικνύουν επαρκή τιμή και πατήστε το κουμπί Πίσω. Πατήστε το κουμπί Δεξιά κατεύθυνσης για να ξεκινήσει η αναζήτηση. Τα προγράμματα που βρέθηκαν θα αποθηκευτούν στο τέλος της λίστας προγραμμάτων.

Λειτουργία εγκατάστασης καναλιού - Γενικός δορυφόρος

- **Εκ νέου σάρωση Δορυφόρου:** Η διαδικασία δορυφορικής αναζήτησης θα πραγματοποιηθεί ξανά. Προαιρετικά, μπορείτε να ενεργοποιήσετε έναν άλλο δεκτό δορυφόρο και να τον προσθέσετε στην αυτόματη αναζήτηση. Επιλέξτε έναν άλλο δορυφόρο και πατήστε **OK**. Ρυθμίστε τις ακριβείς παραμέτρους λήψης του επιθυμητού δορυφόρου, τις συνδέσεις DiSEqC και τις παραμέτρους λήψης ενός δεκτού δορυφορικού αναμεταδότη (συχνότητα, ρυθμός συμβόλων και πόλωση). Βεβαιωθείτε ότι η ποιότητα του σήματος και το επίπεδο σήματος υποδεικνύουν επαρκή τιμή και πατήστε το κουμπί **Πίσω**. Πατήστε το κουμπί Δεξιά κατεύθυνσης για να ξεκινήσει η σάρωση. Τα προγράμματα που βρέθηκαν θα αποθηκευτούν στο τέλος της λίστας προγραμμάτων.
- **Προσθήκη δορυφόρου:** Πατήστε **OK** για να ορίσετε τις παραμέτρους λήψης του δορυφόρου που θέλετε να προσθέσετε. Ενεργοποιήστε τον δορυφόρο στην κατάσταση δορυφόρου και ρυθμίστε τις ακριβείς παραμέτρους λήψης του επιθυμητού δορυφόρου. Ρυθμίστε τις θύρες DiSEqC και τις παραμέτρους λήψης ενός δεκτού δορυφορικού αναμεταδότη (τη συχνότητα, τον ρυθμό συμβόλων και την πόλωση). Βεβαιωθείτε ότι η ποιότητα του σήματος και το επίπεδο σήματος υποδεικνύουν επαρκή τιμή και πατήστε το κουμπί **Πίσω**. Πατήστε το κουμπί Δεξιά κατεύθυνσης για να ξεκινήσει η σάρωση. Τα κανάλια που βρέθηκαν θα αποθηκευτούν στο τέλος της λίστας καναλιών.
- **Δορυφορική ενημέρωση:** Η σάρωση καναλιών των επιλεγμένων δορυφόρων θα ξεκινήσει και νέα κανάλια θα προστεθούν αυτόματα στη λίστα καναλιών.
- **Δορυφορικός χειροκίνητος συντονισμός:** Επιλέξτε τον δορυφόρο στον οποίο θέλετε να πραγματοποιήσετε τη μη αυτόματη αναζήτηση του δορυφορικού αναμεταδότη και πατήστε **OK**. Ρυθμίστε τις ακριβείς παραμέτρους λήψης του επιθυμητού δορυφορικού αναμεταδότη (συχνότητα, ρυθμός συμβόλων και πόλωση). Βεβαιωθείτε ότι η ποιότητα

του σήματος και το επίπεδο σήματος υποδεικνύουν επαρκή τιμή και πατήστε το κουμπί **Πίσω**. Πατήστε το κουμπί Δεξιά κατεύθυνσης για να ξεκινήσει η αναζήτηση. Τα προγράμματα που βρέθηκαν θα αποθηκευτούν στο τέλος της λίστας προγραμμάτων.

9.2.1.5 Αυτόματη ενημέρωση καναλιού

Αυτή η λειτουργία επιτρέπει τις αυτόματες ενημερώσεις καναλιών. Από προεπιλογή, παραμένει απενεργοποιημένο. Εάν διαθέτετε ξεχωριστά ταξινομημένα κανάλια για να διατηρήσετε μια συγκεκριμένη σειρά, καλό είναι να διατηρήσετε αυτή τη λειτουργία απενεργοποιημένη.

9.2.1.6 Μήνυμα ενημέρωσης καναλιού

Αυτή η λειτουργία επιτρέπει τις αυτόματες ενημερώσεις καναλιών. Από προεπιλογή, παραμένει απενεργοποιημένο. Ενεργοποιήστε αυτήν τη λειτουργία εάν θέλετε να λαμβάνετε ειδοποιήσεις στην οθόνη όταν γίνονται διαθέσιμα νέα κανάλια.

9.2.1.7 Γονικός έλεγχος

Αυτό το μενού σας επιτρέπει να διαμορφώσετε τις επιλογές γονικού ελέγχου. Για να αποκτήσετε πρόσβαση σε αυτό, θα πρέπει να εισαγάγετε τον κωδικό PIN που ορίσατε κατά την αρχική διαδικασία ρύθμισης της τηλεόρασης.

9.2.1.8 Άδειες ανοιχτού κώδικα

Εδώ θα βρείτε πληροφορίες σχετικά με τις άδειες ανοιχτού κώδικα.

9.2.2 Είσοδοι

Εδώ θα βρείτε πληροφορίες σχετικά με τις συσκευές που είναι συνδεδεμένες στις εισόδους HDMI της τηλεόρασής σας και τις επιλογές λειτουργίας HDMI-CEC.

Συνδεδεμένη είσοδος: Δείτε τις συσκευές που αναφέρονται στη λίστα που είναι συνδεδεμένες στις συνδέσεις Composite ή HDMI της τηλεόρασής σας. Μπορείτε να μετονομάσετε τη σύνδεση ή να εκχωρήσετε ένα μεμονωμένο όνομα συσκευής για συγκεκριμένες συνδέσεις.

Είσοδοι αναμονής: Δείτε μια λίστα με τις διαθέσιμες εισόδους HDMI.

Μη συνδεδεμένη είσοδος: Δείτε τις συνδέσεις στις οποίες δεν είναι συνδεδεμένη καμία συσκευή.

Ηλεκτρονικός έλεγχος καταναλωτή (CEC)

Με τη λειτουργία CEC της τηλεόρασής σας, μπορείτε να χειριστείτε μια συνδεδεμένη συσκευή με το τηλεχειριστήριο της τηλεόρασης. Αυτή η λειτουργία χρησιμοποιεί HDMI CEC (Consumer Electronics Control) για επικοινωνία με συνδεδεμένες συσκευές. Οι συσκευές πρέπει να υποστηρίζουν HDMI CEC και πρέπει να σχετίζονται με σύνδεση HDMI.

Η τηλεόραση διατίθεται με ενεργοποιημένη τη λειτουργία CEC. Βεβαιωθείτε ότι όλες οι ρυθμίσεις CEC έχουν ρυθμιστεί σωστά στη συνδεδεμένη συσκευή CEC. Η λειτουργία CEC έχει

διαφορετικά ονόματα σε διαφορετικές μάρκες. Η λειτουργία CEC ενδέχεται να μην λειτουργεί με όλες τις συσκευές. Εάν συνδέσετε μια συσκευή με υποστήριξη HDMI CEC στην τηλεόρασή σας, η σχετική πηγή εισόδου HDMI θα μετονομαστεί με το όνομα της συνδεδεμένης συσκευής.

Για να χειριστείτε τη συνδεδεμένη συσκευή CEC, επιλέξτε τη σχετική πηγή εισόδου HDMI από το μενού Inputs στην αρχική οθόνη. Ή πατήστε το κουμπί **Source** εάν η τηλεόραση βρίσκεται σε λειτουργία Live TV και επιλέξτε τη σχετική πηγή εισόδου HDMI από τη λίστα. Για να τερματίσετε αυτήν τη λειτουργία και να ελέγξετε ξανά την τηλεόραση μέσω του τηλεχειριστηρίου, πατήστε το κουμπί **Source** στο τηλεχειριστήριο και μεταβείτε σε άλλη πηγή.

Το τηλεχειριστήριο της τηλεόρασης μπορεί αυτόματα να ελέγχει τη συσκευή μόλις επιλεγεί η συνδεδεμένη πηγή HDMI. Ωστόσο, δεν θα προωθηθούν όλα τα κουμπιά στη συσκευή. Μόνο οι συσκευές που υποστηρίζουν τη λειτουργία Τηλεχειριστηρίου CEC θα ανταποκρίνονται στο τηλεχειριστήριο της τηλεόρασης.

Έλεγχος HDMI On/Off: Επιτρέψτε στην τηλεόραση να ελέγχει συσκευές HDMI.

Αυτόματη απενεργοποίηση συσκευής: Απενεργοποιήστε τις συσκευές HDMI με την τηλεόραση.

Αυτόματη ενεργοποίηση της τηλεόρασης: Ενεργοποίηση της τηλεόρασης με συσκευή HDMI.

Λίστα συσκευών CEC: Δείτε τις συσκευές που υποστηρίζουν τη λειτουργία HDMI και είναι συνδεδεμένες στην τηλεόρασή σας.

9.3 Οθόνη και ήχος

Προσαρμόστε τις ρυθμίσεις εικόνας, οθόνης, ήχου και εξόδου ήχου.

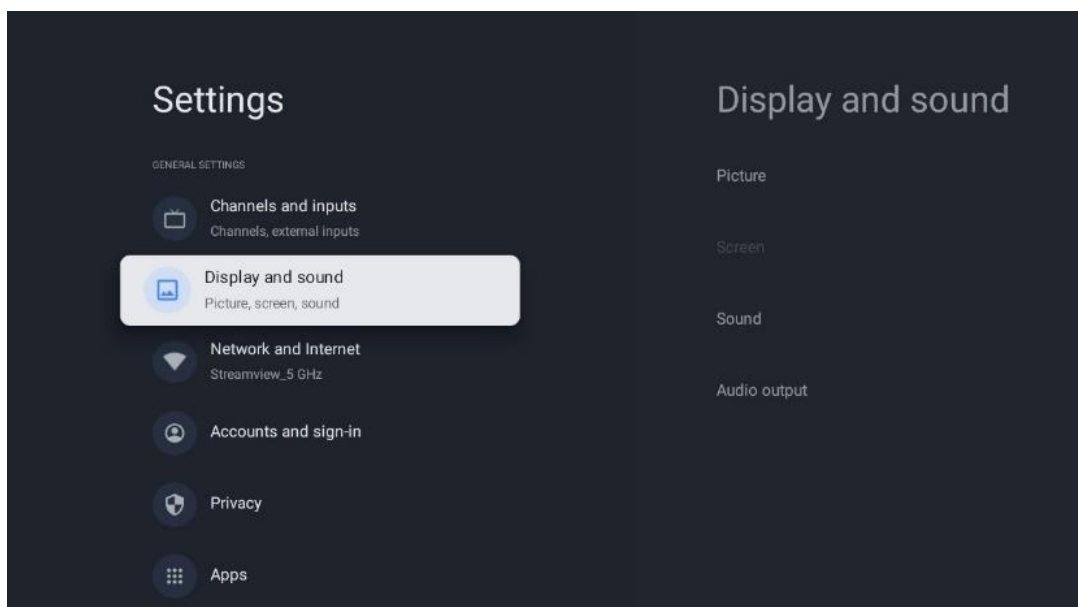

9.3.1 Εικόνα

Εδώ μπορείτε να προσαρμόσετε τις ρυθμίσεις εικόνας.

9.3.1.1 Λειτουργία εικόνας

Στην αρχική εγκατάσταση της τηλεόρασης, από προεπιλογή, η τηλεόραση έχει ρυθμιστεί σε λειτουργία εικόνας εξοικονόμησης ενέργειας. Επιλέξτε μία από τις προεπιλογές λειτουργίας εικόνας ή μπορείτε να προσαρμόσετε μη αυτόματα τις ρυθμίσεις εικόνας στις προτιμήσεις σας στη λειτουργία χρήστη.

9.3.1.2 Λειτουργία χρήστη (Χειροκίνητες ρυθμίσεις εικόνας)

Προσαρμογές που μπορείτε να κάνετε:

- **Οπίσθιος φωτισμός**
Αλλάζει το επίπεδο οπίσθιου φωτισμού, προσαρμόζοντας το επίπεδο φωτισμού της οθόνης της τηλεόρασης
- **Αυτόματη φωτεινότητα**
Όταν είναι ενεργοποιημένη, η τηλεόραση προσαρμόζει τη φωτεινότητα της οθόνης της σύμφωνα με τη φωτεινότητα του περιβάλλοντος χώρου
- **Λάμψη**
Αλλάζει το επίπεδο του φωτός που εκπέμπεται από την τηλεόραση από πιο σκούρο σε φωτεινότερο
- **Αντίθεση**
Αλλάζει το επίπεδο αντίθεσης προσαρμόζοντας τη φωτεινότητα της εικόνας ή το επίπεδο φωτεινότητας λευκού, επομένως, αλλάζοντας τη φωτεινότητα όλων των χρωμάτων
- **Κορεσμός**
Αλλάζει το επίπεδο κορεσμού, προσαρμόζοντας την ένταση ή τη ζωντάνια των χρωμάτων στην οθόνη
- **HUE**
Αλλάζει τη γωνιακή αναπαράσταση των τιμών χρώματος σε μια εικόνα. Προσαρμόζοντας το επίπεδο, αντιστοιχίζετε ξανά τα χρώματα σε μια εικόνα
- **Οξύτητα**
Αλλάζει το επίπεδο ευκρίνειας, προσαρμόζοντας τη βελτίωση των άκρων

9.3.1.3 Προηγμένες ρυθμίσεις

- **Θερμοκρασία χρώματος:** Ορίστε την προτίμησή σας για τη θερμοκρασία χρώματος. Θα είναι διαθέσιμες οι επιλογές Χρήστη, Κρύο, Τυπική και Ζεστό. Μπορείτε να προσαρμόσετε τις τιμές απολαβής κόκκινου, πράσινου και μπλε χειροκίνητα. Εάν μια από αυτές τις τιμές αλλάξει χειροκίνητα, η επιλογή Θερμοκρασία χρώματος θα αλλάξει σε Χρήστης, εάν δεν έχει ήδη οριστεί σε Χρήστης.
- **DNR:** Η δυναμική μείωση θορύβου (DNR) είναι η διαδικασία αφαίρεσης θορύβου από ψηφιακό ή αναλογικό σήμα. Ορίστε την προτίμησή σας DNR ως Χαμηλή, Μεσαία, Ισχυρή ή Αυτόματη ή απενεργοποιήστε την.
- **MPEG NR:** Το MPEG Noise Reduction καθαρίζει ή αποκλείει τον θόρυβο γύρω από τα περιγράμματα και το θόρυβο στο φόντο. Ορίστε την προτίμησή σας MPEG NR ως Χαμηλή, Μεσαία ή Ισχυρή ή απενεργοποιήστε την.

- **Max vivid:** Αυτή η επιλογή αυξάνει σημαντικά την αντίθεση, τη φωτεινότητα και την ευκρίνεια. Μπορείτε είτε να το ενεργοποιήσετε είτε να το απενεργοποιήσετε.
- **Προσαρμοστικός έλεγχος luma:** Το Adaptive Luma control προσαρμόζει τις ρυθμίσεις αντίθεσης παγκοσμίως σύμφωνα με ένα ιστόγραμμα περιεχομένου για να παρέχει βαθύτερη αντίληψη μαύρου και φωτεινότερου λευκού. Ορίστε την προτίμησή σας για το Adaptive Luma Control ως Χαμηλή, Μεσαία ή Ισχυρή ή απενεργοποιήστε την.
- **Τοπικός έλεγχος αντίθεσης:** Η τοπική βελτίωση αντίθεσης επιχειρεί να αυξήσει την εμφάνιση μεταβάσεων φωτός-σκότους μεγάλης κλίμακας, όπως το πώς η ευκρίνεια με μια αιχμηρή μάσκα αυξάνει την εμφάνιση των άκρων μικρής κλίμακας.
- **Δυναμικό ενισχυτικό χρώματος:** Βελτιώνει την έγχρωμη απεικόνιση προσαρμόζοντας τη χρωματομετρία για να παρέχει μια πιο ζωντανή και φυσική αναπαράσταση χρωμάτων.
- **Flesh tone:** Η επιλογή Flesh Tone σας επιτρέπει να βελτιώσετε τα χρώματα του δέρματος στις εικόνες χωρίς να επηρεάζετε άλλα χρώματα στην οθόνη.
- **DI film mode:** Είναι η λειτουργία για ανίχνευση ρυθμού 3:2 ή 2:2 για περιεχόμενα φιλμ 24 fps και βελτιώνει τις παρενέργειες (όπως εφέ διαπλοκής ή τρεμούλιασμα) που προκαλούνται από αυτές τις μεθόδους pull-down. Ορίστε την προτίμησή σας DI Film Mode ως Auto ή απενεργοποιήστε την. Αυτό το στοιχείο δεν θα είναι διαθέσιμο εάν είναι ενεργοποιημένη η Λειτουργία παιχνιδιού ή η Λειτουργία υπολογιστή (προαιρετικό).
- **Blue stretch:** Το ανθρώπινο μάτι αντιλαμβάνεται τους ψυχρότερους λευκούς τόνους ως φωτεινότερους. Η λειτουργία Blue Stretch αλλάζει την ισορροπία λευκού στα μεσαία-υψηλά επίπεδα γκρι σε ψυχρότερες θερμοκρασίες χρώματος. Μπορείτε είτε να ενεργοποιήσετε είτε να απενεργοποιήσετε αυτήν τη λειτουργία.
- **Gamma:** Ορίστε την προτίμησή σας για το γάμμα. Διατίθενται επιλογές Dark, Middle και Bright.
- **Game mode:** Η λειτουργία παιχνιδιού είναι η λειτουργία που μειώνει ορισμένους από τους αλγόριθμους επεξεργασίας εικόνας για να συμβαδίζει με τα βιντεοπαιχνίδια που έχουν γρήγορους ρυθμούς καρτέ. Ενεργοποιήστε ή απενεργοποιήστε τη λειτουργία Game Mode.
- **Color space:** Καθορίζει το φάσμα των χρωμάτων που υποστηρίζεται από την τηλεόραση, επηρεάζοντας τον πλούτο και την ακρίβεια της χρωματικής αναπαράστασης στην οθόνη.
- **Color tuner:** Ο κορεσμός του χρώματος, η απόχρωση και η φωτεινότητα μπορούν να ρυθμιστούν αλλάζοντας τους τόνους κόκκινου, πράσινου, μπλε, κυανού, ματζέντα, κίτρινου και σάρκας (τόνος δέρματος). Αυτό κάνει την εικόνα να φαίνεται πιο ζωντανή ή πιο φυσική. Ρυθμίστε τις τιμές απόχρωσης, χρώματος, φωτεινότητας, μετατόπισης και αποκτήστε τιμές χειροκίνητα. Επισημάνετε Enable και πατήστε OK για να ενεργοποιήσετε αυτήν τη λειτουργία.
- **Διόρθωση ισορροπίας λευκού σημείου:** Η λειτουργία ισορροπίας λευκού βαθμονομεί τη θερμοκρασία χρώματος της τηλεόρασης σε λεπτομερή επίπεδα γκρι. Μπορείτε να βελτιώσετε την ομοιομορφία της κλίμακας του γκρι είτε οπτικά είτε μετρώντας την.

Προσαρμόστε το επίπεδο των χρωμάτων κόκκινου, πράσινου, μπλε και αποκτήστε τιμές χειροκίνητα. Επισημάνετε Enable και πατήστε OK για να ενεργοποιήσετε αυτήν τη λειτουργία.

9.3.1.4 Επαναφορά στην προεπιλογή

Επαναφέρετε τις ρυθμίσεις εικόνας στις προεπιλεγμένες εργοστασιακές ρυθμίσεις.

Σημείωση: Ανάλογα με την τρέχουσα ρυθμισμένη πηγή εισόδου, ορισμένες επιλογές μενού ενδέχεται να μην είναι διαθέσιμες.

9.3.2 Ήχος

Σε αυτό το Μενού μπορείτε να προσαρμόσετε τις ρυθμίσεις ήχου.

9.3.2.1 Στυλ ήχου

Για εύκολη ρύθμιση του ήχου, μπορείτε να επιλέξετε μια προκαθορισμένη ρύθμιση. Οι επιλογές Χρήστης, Τυπική, Ζωντανή, Αθλητισμός, Ταινία, Μουσική ή Ειδήσεις είναι διαθέσιμες. Οι ρυθμίσεις ήχου θα προσαρμοστούν σύμφωνα με το επιλεγμένο στυλ ήχου.

9.3.2.2 Χειροκίνητες ρυθμίσεις ήχου

Εναλλακτικά, μπορείτε επίσης να κάνετε τις ακόλουθες χειροκίνητες ρυθμίσεις:

- **Στυλ ήχου:** Για ευκολότερη ρύθμιση του ήχου, μπορείτε να επιλέξετε μια προκαθορισμένη ρύθμιση. Οι επιλογές Χρήστης, Τυπική, Ζωντανή, Αθλητισμός, Ταινία, Μουσική ή Ειδήσεις είναι διαθέσιμες. Οι ρυθμίσεις ήχου θα προσαρμοστούν σύμφωνα με το επιλεγμένο στυλ ήχου.
- **Balance (Ισορροπία):** Ρυθμίστε την ισορροπία της αριστερής και της δεξιάς έντασης για ηχεία και ακουστικά.
- **Bass:** Προσαρμόστε το επίπεδο των χαμηλών τόνων.
- **Treble:** Προσαρμόστε το επίπεδο των υψηλών τόνων.
- **Ήχος Surround On/Off:** Ενεργοποιεί τη λειτουργία surround των ηχείων της τηλεόρασης.
- **Equaliser detail:** Ρυθμίζει τις παραμέτρους του ισοσταθμιστή στη λειτουργία ήχου χρήστη. Σημείωση: Μπορείτε να επιλέξετε μία από τις προεγκατεστημένες λειτουργίες ήχου που προσφέρονται σε αυτό το μενού ή να ρυθμίσετε χειροκίνητα το Balance, Bass, Treble, Surround ή τον ισοσταθμιστή (μόνο εάν η επεξεργασία Dolby Audio είναι απενεργοποιημένη).
- **Ενεργοποίηση/Απενεργοποίηση ηχείων:** Ενεργοποίηση ή απενεργοποίηση ηχείων τηλεόρασης.
- **Καθυστέρηση ηχείου:** Εδώ μπορείτε να ρυθμίσετε την καθυστέρηση του ήχου του ηχείου.
- **Αυτόματος έλεγχος έντασης:** Με τον αυτόματο έλεγχο έντασης, μπορείτε να ρυθμίσετε την τηλεόραση ώστε να εξομαλύνει αυτόματα τις ξαφνικές διαφορές έντασης, π.χ. τι συμβαίνει στην αρχή των διαφημίσεων ή όταν αλλάζετε κανάλι.

Επιλέξτε αυτήν την επιλογή και πατήστε το κουμπί OK για να την ενεργοποιήσετε ή να την απενεργοποιήσετε.

- **Λειτουργία Downmix:** Ορίστε την προτίμησή σας για τη μετατροπή σημάτων ήχου πολλαπλών καναλιών σε σήματα ήχου δύο καναλιών. Πατήστε το κουμπί OK για να δείτε τις επιλογές. Διατίθενται επιλογές Stereo και Surround. Επισημάνετε την επιλογή που προτιμάτε και πατήστε το κουμπί OK για ρύθμιση.
- **Ενισχυτικό διαλόγου:** Προσαρμόζει αυτόματα τον ήχο των διαλόγων, κάνοντάς τους να ξεχωρίζουν από άλλους ήχους.
- **Επαναφορά στο προκαθορισμένο:** Επαναφέρει τις ρυθμίσεις ήχου στις εργοστασιακές προεπιλογές.

9.3.3 Έξοδος ήχου

Ψηφιακή έξοδος: Ορίστε την προτίμηση εξόδου ψηφιακού ήχου. Διατίθενται επιλογές Auto, Bypass, PCM, Dolby Digital Plus και Dolby Digital. Επισημάνετε την επιλογή που προτιμάτε και πατήστε **OK** για ρύθμιση.

Καθυστέρηση ψηφιακής εξόδου Εδώ μπορείτε να προσαρμόσετε την καθυστέρηση της τιμής καθυστέρησης SPDIF.

9.4 Réseau et Internet

Μπορείτε να διαμορφώσετε τις ρυθμίσεις δικτύου της τηλεόρασής σας χρησιμοποιώντας τις επιλογές αυτού του μενού.

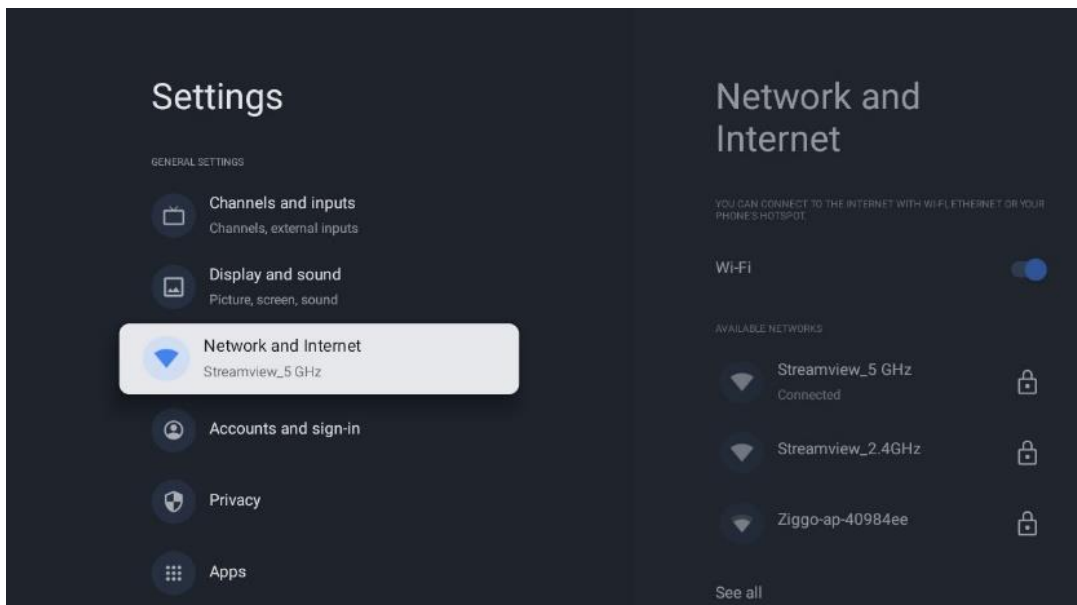

9.4.1 Ενεργοποίηση/Απενεργοποίηση Wi-Fi

Ενεργοποιήστε και απενεργοποιήστε τη λειτουργία ασύρματου LAN (WLAN).

9.4.2 Επιλέξτε διαθέσιμο δίκτυο Wi-Fi

Όταν είναι ενεργοποιημένη η λειτουργία Wi-Fi, θα εμφανιστούν τα διαθέσιμα ασύρματα δίκτυα. Επισημάνετε την επιλογή Εμφάνιση όλων και πατήστε **OK** για να δείτε όλα τα δίκτυα. Επιλέξτε ένα και πατήστε **OK** για να συνδεθείτε. Μπορεί να σας ζητηθεί να εισαγάγετε έναν κωδικό πρόσβασης για να συνδεθείτε στο επιλεγμένο δίκτυο σε περίπτωση που το δίκτυο προστατεύεται με κωδικό πρόσβασης.

9.4.3 Άλλες επιλογές

- **Προσθήκη νέου δικτύου:** Προσθέστε δίκτυα με κρυφά SSID.
- **Εξοικονόμηση δεδομένων:** Προσαρμόζει αυτόματα την ποιότητα του βίντεο για να χρησιμοποιεί λιγότερα δεδομένα κινητής τηλεφωνίας. Θα παρακολουθεί και θα περιορίζει την κυκλοφορία του δικτύου σας.
- **Χρήση δεδομένων και ειδοποιήσεις:** Εμφανίζει τον όγκο των δεδομένων που χρησιμοποιούνται ανά ημέρα και σας επιτρέπει να ορίσετε ειδοποιήσεις δεδομένων.
- **Η σάρωση είναι πάντα διαθέσιμη:** Μπορείτε να επιτρέψετε στην υπηρεσία τοποθεσίας και σε άλλες εφαρμογές να κάνουν σάρωση για δίκτυα, ακόμη και όταν η λειτουργία Wi-Fi είναι απενεργοποιημένη. Πατήστε OK για να το ενεργοποιήσετε και να το απενεργοποιήσετε.

9.4.4 Επιλογές Ethernet

- **Συνδεδεμένο / Μη συνδεδεμένο:** Εμφανίζει την κατάσταση της σύνδεσης στο διαδίκτυο μέσω διευθύνσεων Ethernet, IP και MAC.
- **Ρυθμίσεις διακομιστή μεσολάβησης:** Ορίστε έναν διακομιστή μεσολάβησης HTTP για το πρόγραμμα περιήγησης με μη αυτόματο τρόπο. Αυτός ο διακομιστής μεσολάβησης δεν μπορεί να χρησιμοποιηθεί από άλλες εφαρμογές.
- **Ρυθμίσεις IP:** Διαμορφώστε τις ρυθμίσεις IP της τηλεόρασής σας.

9.4.5 Άλλα

Πολιτική απορρήτου δικτύου: Διαβάστε σχετικά με την πολιτική απορρήτου δικτύου και αποδεχτείτε ή απορρίψτε την.

Ρυθμίσεις αφύπνισης:

- **WoW:** Ενεργοποιήστε και απενεργοποιήστε τη λειτουργία Wake on WLAN. Αυτή η λειτουργία σας επιτρέπει να ενεργοποιείτε ή να αφυπνίζετε την τηλεόρασή σας μέσω ασύρματου δικτύου.
- **WoL:** Ενεργοποιήστε και απενεργοποιήστε τη λειτουργία Wake on LAN. Αυτή η λειτουργία σας επιτρέπει να ενεργοποιήσετε ή να αφυπνίσετε την τηλεόρασή σας μέσω δικτύου.

9.5 Λογαριασμοί και είσοδος

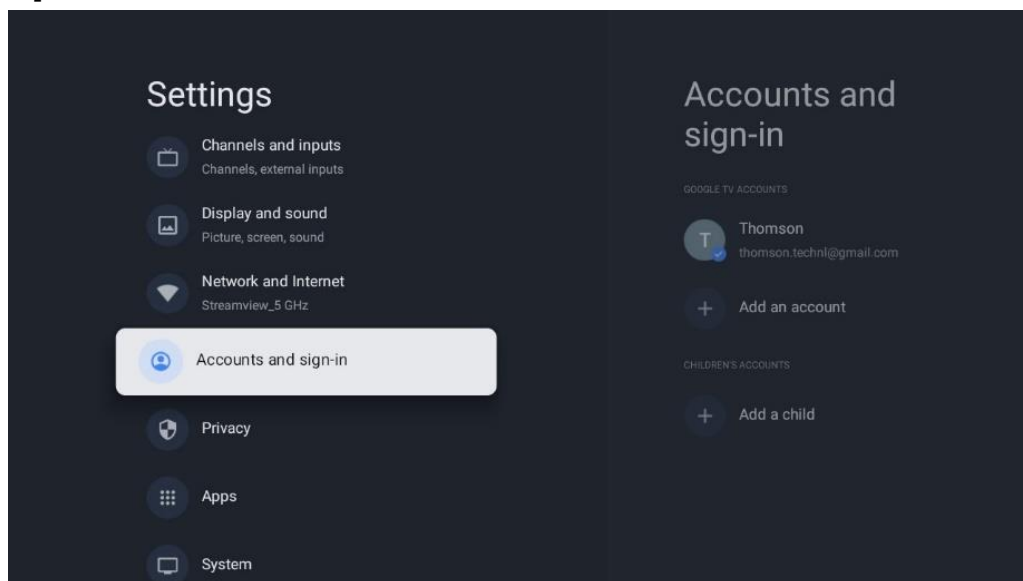

- **Λογαριασμός Google TV:** Αυτή η επιλογή θα είναι διαθέσιμη εάν έχετε συνδεθεί στον λογαριασμό σας Google. Μπορείτε να κλειδώσετε τις προτιμήσεις του λογαριασμού σας, να διαμορφώσετε τις προτιμήσεις συγχρονισμού δεδομένων, να διαχειριστείτε τις πληρωμές και τις αγορές σας, να προσαρμόσετε τις ρυθμίσεις του Βοηθού Google, να ενεργοποιήσετε τη λειτουργία Μόνο εφαρμογές και να αφαιρέσετε τον λογαριασμό από την τηλεόρασή σας.
- **Προσθήκη λογαριασμού:** Προσθέστε έναν νέο λογαριασμό κάνοντας είσοδο σε αυτόν.
- **Προσθήκη παιδιού:** Προσθέστε έναν λογαριασμό φιλικό προς τα παιδιά με γονική προστασία.

9.6 Απόρρητο

Αλλάξτε και προσαρμόστε τις ρυθμίσεις απορρήτου και τις άδειες εφαρμογών σας.

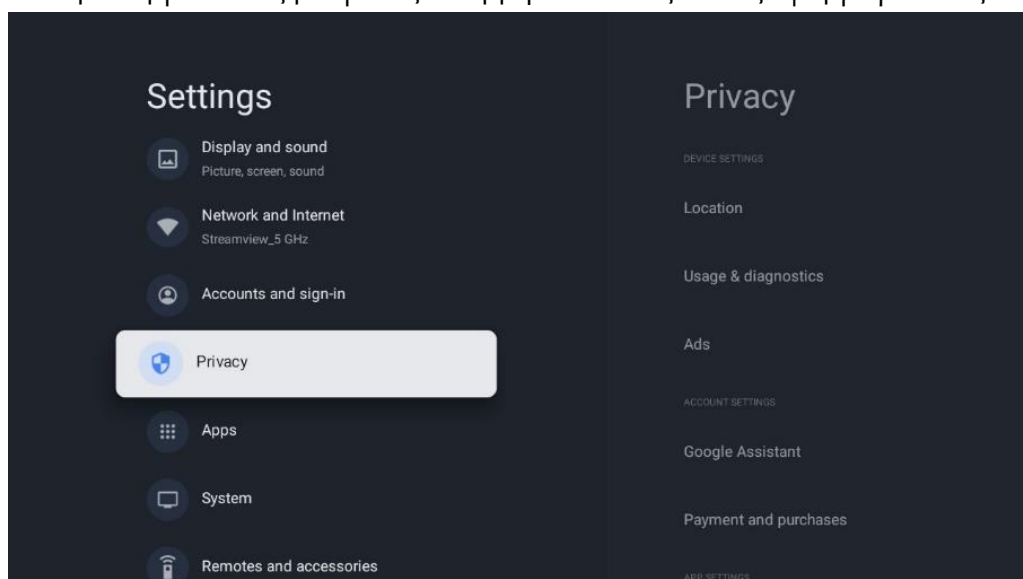

Ρυθμίσεις συσκευής:

- **Τοποθεσία:** Επιλέξτε εάν η Google μπορεί να συλλέγει δεδομένα τοποθεσίας σύμφωνα με το Wi-Fi σας. Είναι σημαντικό να παρέχετε στην Google την τοποθεσία σας, επειδή η εγκατάσταση πολλών εφαρμογών εξαρτάται από τη γεωγραφική τοποθεσία. Η εγκατάσταση ορισμένων εφαρμογών ροής, ειδικά εκείνων που μεταδίδουν τηλεοπτικά κανάλια μετάδοσης ροής, είναι δυνατή μόνο σύμφωνα με τους κανόνες γεωγραφικής τοποθεσίας.
- **Χρήση και διάγνωση:** Αυτόματη αποστολή διαγνωστικών πληροφοριών στην Google.
- **Διαφημίσεις:** Επιλέξτε εάν η Google επιτρέπεται να συλλέγει δεδομένα χρήσης και διαγνωστικά και να σας προωθεί εξατομικευμένες διαφημίσεις.

Ρυθμίσεις λογαριασμού:

- **Βοηθός Google:** Επιλέξτε τον ενεργό λογαριασμό σας, δείτε τα δικαιώματα, επιλέξτε ποιες εφαρμογές θα περιλαμβάνονται στα αποτελέσματα αναζήτησης, ενεργοποιήστε το φίλτρο ασφαλούς αναζήτησης και προβάλετε τις άδειες ανοιχτού κώδικα.
- **Πληρωμή και αγορές:** Ρυθμίστε τις ρυθμίσεις Πληρωμή και Αγορά Google.

Ρυθμίσεις εφαρμογής:

- **Ειδική πρόσβαση στην εφαρμογή:** Επιλέξτε ποιες εφαρμογές μπορούν να έχουν πρόσβαση στις πληροφορίες σας και να έχουν ειδική πρόσβαση.
- **Ασφάλεια και περιορισμοί:** Μπορείτε να χρησιμοποιήσετε τις επιλογές σε αυτό το μενού για να επιτρέψετε ή να περιορίσετε την εγκατάσταση εφαρμογών από πηγές διαφορετικές από το Google Play Store. Ρυθμίστε τις επιλογές έτσι ώστε η τηλεόρασή σας να μην επιτρέπει ή να προειδοποιεί για την εγκατάσταση εφαρμογών που θα μπορούσαν να προκαλέσουν σοβαρά προβλήματα.

9.7 Εφαρμογές

Χρησιμοποιήστε τις επιλογές σε αυτό το Μενού για να διαχειριστείτε τις εφαρμογές που είναι εγκατεστημένες στην τηλεόρασή σας.

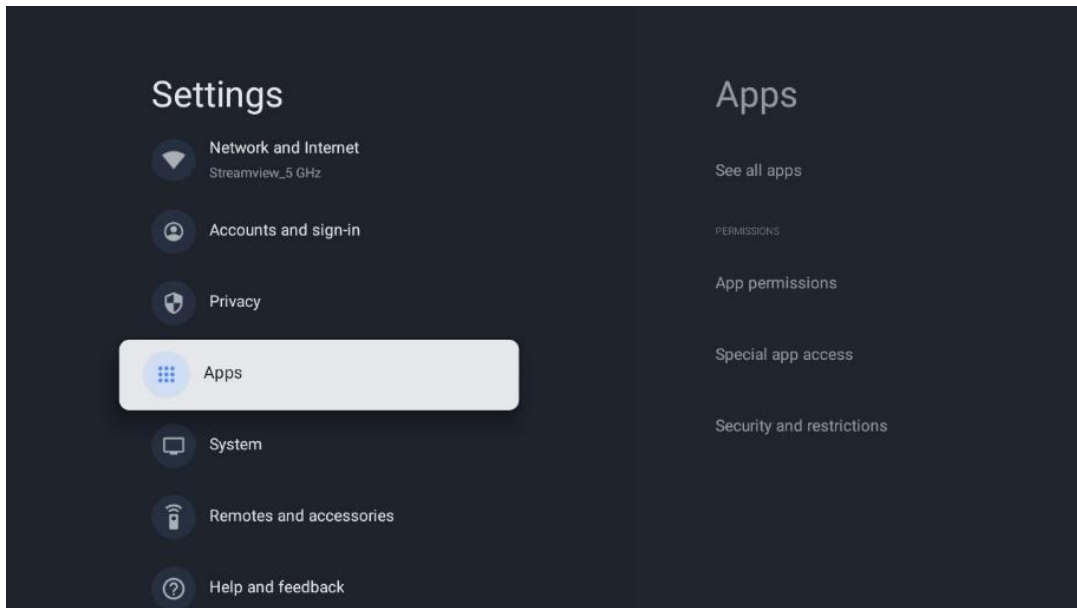

Εφαρμογές που άνοιξαν πρόσφατα: Οι εφαρμογές που άνοιξαν πρόσφατα εμφανίζονται εδώ.

Δείτε όλες τις εφαρμογές: Επιλέξτε Εμφάνιση όλων των εφαρμογών και πατήστε **OK** για να εμφανιστεί μια ολοκληρωμένη λίστα με όλες τις εγκατεστημένες εφαρμογές στην τηλεόρασή σας. Θα μπορείτε επίσης να δείτε τον αποθηκευτικό χώρο που καταλαμβάνει κάθε εφαρμογή. Από εκεί μπορείτε να ελέγξετε τις εκδόσεις εφαρμογών, να ξεκινήσετε ή να διακόψετε αναγκαστικά τη λειτουργία τους, να απεγκαταστήσετε τις εφαρμογές που έχετε λάβει, να ελέγξετε τα δικαιώματα και να τις ενεργοποιήσετε ή να τις απενεργοποιήσετε, να διαχειριστείτε τις ειδοποιήσεις, να διαγράψετε δεδομένα και την προσωρινή μνήμη και πολλά άλλα. Απλώς επισημάνετε μια εφαρμογή και πατήστε **OK** για πρόσβαση στις διαθέσιμες επιλογές.

Δικαιώματα: Διαχειριστείτε τα δικαιώματα και ορισμένες άλλες δυνατότητες των εφαρμογών.

- **Δικαιώματα εφαρμογών:** Οι εφαρμογές θα ταξινομηθούν κατά κατηγορία τύπου δικαιωμάτων. Μπορείτε να ενεργοποιήσετε/απενεργοποιήσετε τα δικαιώματα για εφαρμογές από αυτές τις κατηγορίες.
- **Ειδική πρόσβαση στην εφαρμογή:** Διαμόρφωση δυνατοτήτων εφαρμογής και ειδικών δικαιωμάτων.
- **Ασφάλεια και περιορισμοί:** Χρησιμοποιώντας τις επιλογές αυτού του μενού, μπορείτε να επιτρέψετε ή να περιορίσετε την εγκατάσταση εφαρμογών από πηγές άλλες από το Google Play Store. Ρυθμίστε την τηλεόραση ώστε να μην επιτρέπει ή να προειδοποιεί πριν από την εγκατάσταση εφαρμογών που μπορεί να προκαλέσουν βλάβη.

9.8 Σύστημα

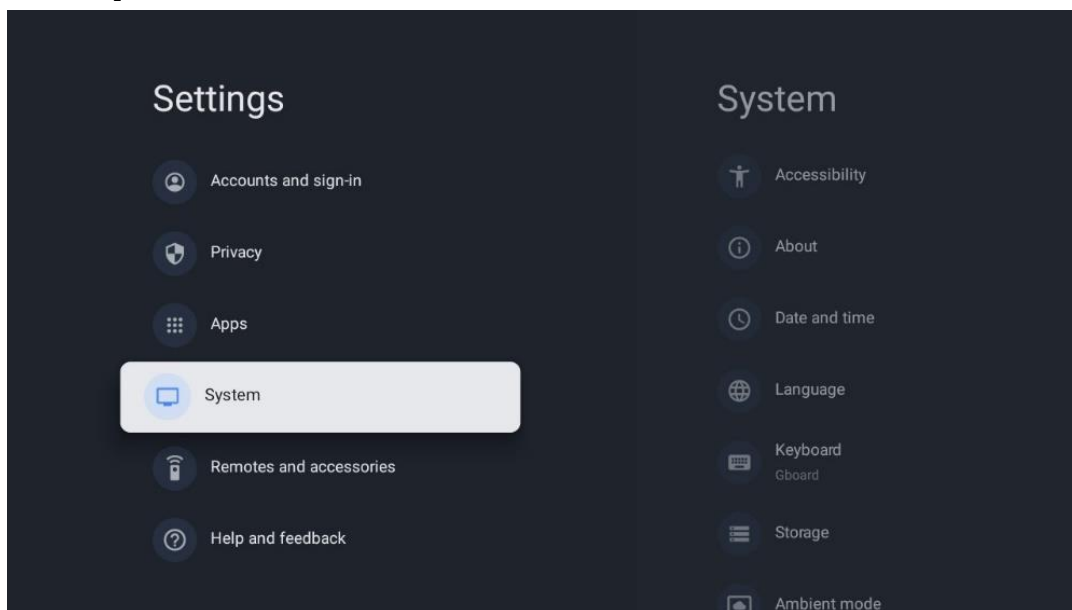

9.8.1 Προσιτότητα

Ενεργοποιήστε/απενεργοποιήστε τους υπότιτλους, προσαρμόστε τη γλώσσα και το μέγεθος κειμένου τους και επιλέξτε ένα στυλ λεζάντας.

Ενεργοποίηση ή απενεργοποίηση κειμένου υψηλής αντίθεσης.

Ενεργοποιήστε ή απενεργοποιήστε τη λειτουργία κειμένου σε ομιλία της Google. Αυτή η λειτουργία θα εμφανίσει αυτόματα το φωνητικό κείμενο που εμφανίζεται στην οθόνη σας. Είναι μια χρήσιμη λειτουργία για άτομα με προβλήματα όρασης. Σε αυτήν την ενότητα μενού μπορείτε να προσαρμόσετε ρυθμίσεις για το Κείμενο σε ομιλία, όπως ο ρυθμός ομιλίας και η προεπιλεγμένη γλώσσα.

9.8.2 About

Εδώ μπορείτε να βρείτε πληροφορίες υλικού και λογισμικού για την τηλεόρασή σας, καθώς και για το λειτουργικό σύστημα Android και την έκδοση ESN του Netflix.

- **Ενημέρωση συστήματος:** Επιλέξτε αυτήν την επιλογή Μενού και πατήστε **OK** στο τηλεχειριστήριό σας για να ελέγξετε εάν υπάρχει διαθέσιμη ενημέρωση λογισμικού για την τηλεόρασή σας.
- **Όνομα συσκευής:** Επιλέξτε αυτήν την επιλογή Μενού και πατήστε **OK** στο τηλεχειριστήριό σας για να αλλάξετε το όνομα ή να εκχωρήσετε ένα προσαρμοσμένο όνομα για την τηλεόρασή σας. Αυτό είναι σημαντικό επειδή η τηλεόρασή σας θα πρέπει να αναγνωρίζεται σωστά στο δίκτυό σας ή κατά την εκτέλεση της λειτουργίας Chromecast.
- **Επαναφορά:** Επιλέξτε αυτήν την επιλογή Μενού για να επαναφέρετε την τηλεόρασή σας στις εργοστασιακές ρυθμίσεις και να εγκαταστήσετε ξανά την τηλεόρασή σας.

- **Κατάσταση:** Σε αυτό το Μενού θα βρείτε τις πληροφορίες υλικού της τηλεόρασής σας, όπως διεύθυνση IP, διεύθυνση MAC, διεύθυνση Bluetooth, σειριακός αριθμός και χρόνος λειτουργίας.
- **Νομικές πληροφορίες:** Σε αυτό το μενού θα βρείτε τις Νομικές πληροφορίες της τηλεόρασής σας.
- **Μοντέλο:** Σας δείχνει το μοντέλο της τηλεόρασής σας.
- **Έκδοση λειτουργικού συστήματος Android TV:** Σας δείχνει ποια έκδοση λειτουργικού συστήματος είναι εγκατεστημένη στην τηλεόρασή σας.
- **Επίπεδο ενημέρωσης κώδικα ασφαλείας του λειτουργικού συστήματος Android TV:** Εμφανίζει την ημερομηνία της ενημέρωσης κώδικα ασφαλείας που εγκαταστάθηκε στην τηλεόρασή σας.

9.8.3 Ημερομηνία και ώρα

Ρυθμίστε την ημερομηνία και την ώρα στην τηλεόρασή σας. Μπορείτε να βάλετε αυτά τα δεδομένα να ενημερώνονται αυτόματα μέσω δικτύου ή μέσω εκπομπών. Ρυθμίστε τα σύμφωνα με το περιβάλλον και τις προτιμήσεις σας. Απενεργοποιήστε την επιλογή Αυτόματα ημερομηνία και ώρα εάν θέλετε να αλλάξετε την ημερομηνία ή την ώρα με μη αυτόματο τρόπο. Στη συνέχεια, ορίστε τις επιλογές μορφής ημερομηνίας, ώρας, ζώνης ώρας και μορφή ώρας.

9.8.4 Γλώσσα

Ρυθμίστε τη γλώσσα μενού της τηλεόρασής σας.

9.8.5 Πληκτρολόγιο

Επιλέξτε τον τύπο του εικονικού πληκτρολογίου σας και διαχειριστείτε τις ρυθμίσεις πληκτρολογίου.

9.8.6 Αποθήκευση

Εδώ εμφανίζεται η κατάσταση του συνολικού χώρου αποθήκευσης της τηλεόρασης και των συνδεδεμένων συσκευών, εάν είναι διαθέσιμες. Για να δείτε λεπτομερείς πληροφορίες χρήσης, επισημάνετε το διαμέρισμα εσωτερικού χώρου αποθήκευσης ή τη συνδεδεμένη συσκευή εξωτερικής αποθήκευσης και πατήστε **OK**. Εμφανίζονται επίσης οι επιλογές για την εξαγωγή και τη διαμόρφωση των συνδεδεμένων συσκευών αποθήκευσης.

9.8.7 Λειτουργία περιβάλλοντος

Η λειτουργία περιβάλλοντος σε μια τηλεόραση είναι μια δυνατότητα που μετατρέπει την οθόνη της τηλεόρασης σε ψηφιακή κορνίζα ή εικονική απεικόνιση τέχνης όταν δεν χρησιμοποιείται. Μπορείτε να ξεκινήσετε χειροκίνητα αυτήν τη λειτουργία σε αυτήν την ενότητα μενού.

- **Κανάλια:** Επιλέξτε την πηγή των φωτογραφιών ή των εικόνων που θα εμφανίζονται σε λειτουργία περιβάλλοντος.

- **Περισσότερες ρυθμίσεις:**
 - Εμφάνιση του καιρού σε C ή F. Μπορείτε να επιλέξετε να εμφανίσετε και τα δύο συστήματα βαθμών ή να αποκρύψετε καθόλου βαθμούς.
 - Εμφάνιση ή απόκρυψη χρόνου.
 - Προσαρμόστε τις προσωπικές φωτογραφίες και τις ρυθμίσεις του Google Photos.
 - Προσαρμόστε την ταχύτητα προβολής διαφανειών.

9.8.8 Ισχύς και ενέργεια

Συμπεριφορά ενεργοποίησης: Επιλέξτε αν θέλετε να βλέπετε την αρχική οθόνη του Google TV ή την τελευταία πηγή εισόδου που χρησιμοποιήθηκε μετά την ενεργοποίηση της τηλεόρασής σας.

Εξοικονομητής ενέργειας: Ρυθμίστε το χρόνο αδράνειας, μετά τον οποίο η τηλεόραση σβήνει αυτόματα.

Ισχύς:

- **Χρόνος ύπνου:** Ορίστε ένα χρόνο μετά τον οποίο η τηλεόραση απενεργοποιείται και μεταβαίνει αυτόματα σε κατάσταση αναμονής.
- **Απενεργοποίηση εικόνας:** Επιλέξτε αυτήν την επιλογή και πατήστε **OK** για να απενεργοποιήσετε την οθόνη. Πατήστε οποιοδήποτε κουμπί στο τηλεχειριστήριο ή στην τηλεόραση για να ενεργοποιήσετε ξανά την οθόνη. Ενώ η οθόνη της τηλεόρασης είναι απενεργοποιημένη, μπορείτε ακόμα να εκτελέσετε βασικές λειτουργίες όπως Ένταση +/-, Σίγαση και Αναμονή με το τηλεχειριστήριο. Αυτές οι λειτουργίες λειτουργούν ανεξάρτητα από τη λειτουργία On/Off της οθόνης της τηλεόρασης.
- **Απενεργοποίηση χρονοδιακόπτη:** Ορίστε ένα χρόνο μετά τον οποίο η τηλεόραση απενεργοποιείται αυτόματα.
- **Αυτόματος ύπνος:** Ρυθμίστε μετά από ποια περίοδο αδράνειας η τηλεόραση θα μεταβαίνει αυτόματα σε κατάσταση αναμονής.
- **Φως αναμονής:** Ενεργοποιήστε/απενεργοποιήστε το φως αναμονής στην τηλεόρασή σας.

Timer:

- **Τύπος χρόνου ενεργοποίησης:** Ρυθμίστε την τηλεόρασή σας να ανάβει μόνη της. Ορίστε αυτήν την επιλογή ως On ή Once για να μπορείτε να ρυθμίσετε ένα χρονοδιακόπτη ενεργοποίησης, ορίστε ως Off για απενεργοποίηση. Εάν οριστεί ως Once, η τηλεόραση θα ενεργοποιηθεί μόνο μία φορά τη στιγμή που ορίσατε στη λειτουργία Auto Power On Time.
- **Χρόνος αυτόματης ενεργοποίησης:** Διαθέσιμο εάν είναι ενεργοποιημένος ο Τύπος χρόνου ενεργοποίησης. Ρυθμίστε την επιθυμητή ώρα ώστε η τηλεόρασή σας να απενεργοποιεί τη λειτουργία αναμονής χρησιμοποιώντας τα κουμπιά κατεύθυνσης και πατήστε **OK** για να αποθηκεύσετε τον καθορισμένο χρόνο.

- **Τύπος χρόνου απενεργοποίησης:** Ρυθμίστε την τηλεόρασή σας να σβήνει μόνη της. Ορίστε αυτήν την επιλογή ως On ή Once για να μπορείτε να ρυθμίσετε ένα χρονόμετρο απενεργοποίησης, ορίστε ως Off για να απενεργοποιήσετε. Εάν οριστεί ως Once, η τηλεόραση θα σβήσει μόνο μία φορά τη στιγμή που ορίσατε στη λειτουργία Auto Power Off Time.
- **Χρόνος αυτόματης απενεργοποίησης:** Διαθέσιμο εάν είναι ενεργοποιημένος ο Τύπος χρόνου απενεργοποίησης. Ρυθμίστε την επιθυμητή ώρα για να μπει η τηλεόρασή σας σε κατάσταση αναμονής χρησιμοποιώντας τα κουμπιά κατεύθυνσης και πατήστε **OK** για να αποθηκεύσετε τον καθορισμένο χρόνο.

9.8.9 Cast

Όταν εκτελείτε τη λειτουργία Chromecast από την κινητή συσκευή που βρίσκεται στο ίδιο δίκτυο με την τηλεόρασή σας, η τηλεόρασή σας θα αναγνωρίζεται ως συσκευή Google Cast και επιτρέπει στον Βοηθό Google και σε άλλες υπηρεσίες να ενεργοποιούν την τηλεόρασή σας και να ανταποκρίνονται στις συνδεδεμένες συσκευές Chromecast. Θα είναι δυνατή η ροή περιεχομένου ή τοπικού περιεχομένου πολυμέσων από τις κινητές συσκευές σας στην τηλεόρασή σας.

Επιλέξτε την προτίμησή σας για διαθεσιμότητα Chromecast. Έχετε τρεις επιλογές ρύθμισης:

Πάντα - η τηλεόρασή σας θα είναι πάντα ορατή σε άλλες συσκευές που υποστηρίζουν αυτήν τη λειτουργία (ακόμα και αν βρίσκεται σε κατάσταση αναμονής και η οθόνη είναι απενεργοποιημένη).

Κατά τη μετάδοση - Η τηλεόρασή σας θα είναι ορατή μόνο όταν χρησιμοποιείτε τη λειτουργία Chromecast.

Ποτέ - Η τηλεόρασή σας δεν θα είναι ορατή σε άλλες συσκευές.

9.8.10 Google

Ελέγξτε εάν υπάρχουν διαθέσιμες ενημερώσεις υπηρεσίας συστήματος.

9.8.11 Ήχοι συστήματος

Ενεργοποιήστε ή απενεργοποιήστε τους ήχους του συστήματος.

9.8.12 Λειτουργία λιανικής

Ενεργοποιήστε ή απενεργοποιήστε τη λειτουργία λιανικής (Κατάστημα) της τηλεόρασης.

9.8.13 Επανεκκίνηση

Επανεκκινήστε την τηλεόρασή σας.

9.9 Τηλεχειριστήριο και αξεσουάρ

Συνδέστε τις συσκευές σας Bluetooth, όπως ηχεία, ακουστικά, ηχεία Bluetooth, ποντίκι και πληκτρολόγιο ή ένα χειριστήριο παιχνιδιών στην τηλεόρασή σας.

- Ρυθμίστε τη συσκευή που θέλετε να συνδέσετε σε λειτουργία σύζευξης.
- Επιλέξτε την επιλογή Pair accessory Menu και πατήστε το κουμπί **OK** στο τηλεχειριστήριο για να ξεκινήσει η αναζήτηση για συσκευές Bluetooth σε λειτουργία σύζευξης.
- Οι διαθέσιμες συσκευές θα αναγνωριστούν και θα εμφανιστούν σε μια λίστα.
- Επιλέξτε τη συσκευή που θέλετε από τη λίστα και πατήστε **OK** για να ξεκινήσει η διαδικασία σύζευξης με την τηλεόραση.
- Όταν ολοκληρωθεί η διαδικασία σύζευξης, οι συσκευές που είναι συνδεδεμένες με Bluetooth θα παρατίθενται στα αξεσουάρ.

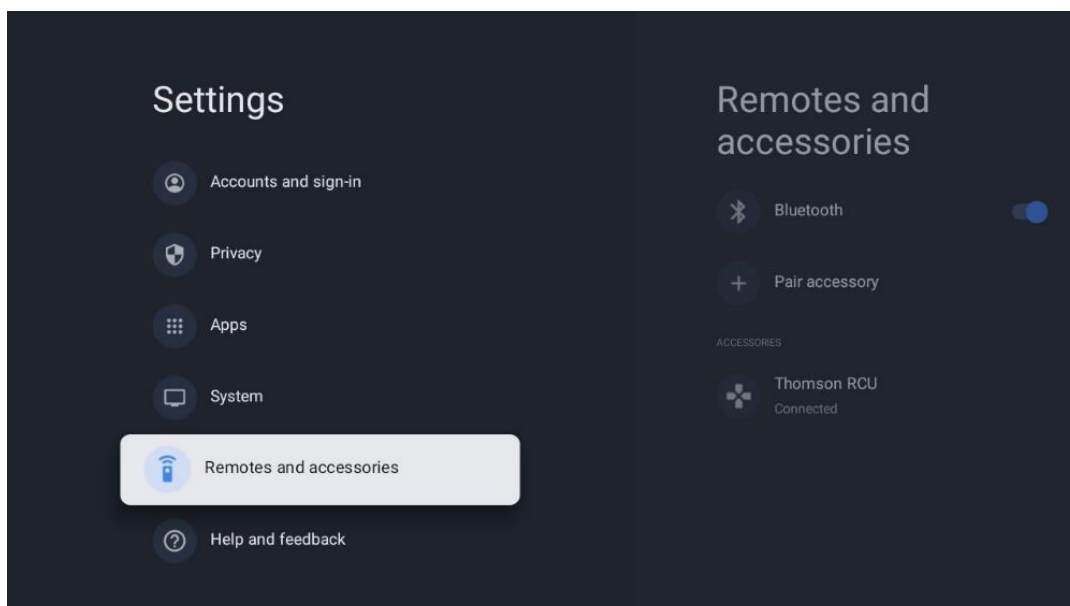

10 MMP – Αναπαραγωγή πολυμέσων

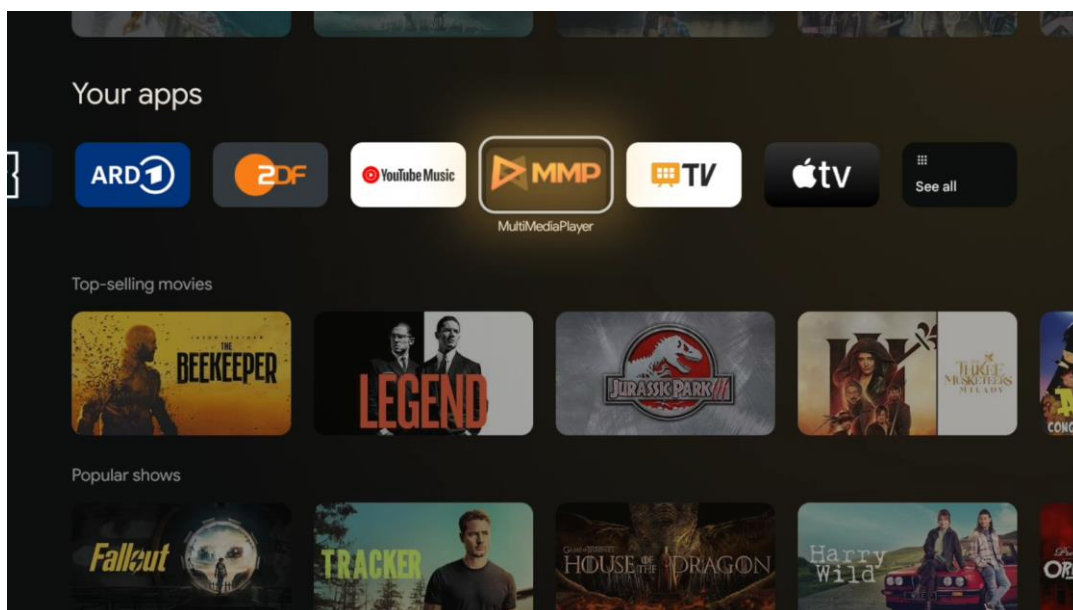

Αναπαραγωγή δεδομένων πολυμέσων από εξωτερικές συσκευές αποθήκευσης

Συνδέστε τη συσκευή αποθήκευσης USB σε μία από τις εισόδους USB της τηλεόρασης για να προβάλετε τις φωτογραφίες σας, να παίξετε τη μουσική σας ή να παρακολουθήσετε αρχεία βίντεο που είναι αποθηκευμένα στη συνδεδεμένη συσκευή αποθήκευσης USB.

Για να ξεκινήσετε, ανοίξτε την εφαρμογή MMP από την Αρχική οθόνη και επιλέξτε τον επιθυμητό τύπο πολυμέσων. Μεταβείτε στο αρχείο που θέλετε να ανοίξετε και πατήστε το κουμπί OK. Ακολουθήστε τις οδηγίες που εμφανίζονται στην οθόνη για περισσότερες πληροφορίες σχετικά με άλλες διαθέσιμες λειτουργίες κουμπιών.

Για την αναπαραγωγή αρχείων πολυμέσων από εξωτερικές συσκευές αποθήκευσης USB, μπορείτε επίσης να χρησιμοποιήσετε οποιαδήποτε από τις συσκευές αναπαραγωγής πολυμέσων που είναι διαθέσιμες για λήψη στο Google Play Store.

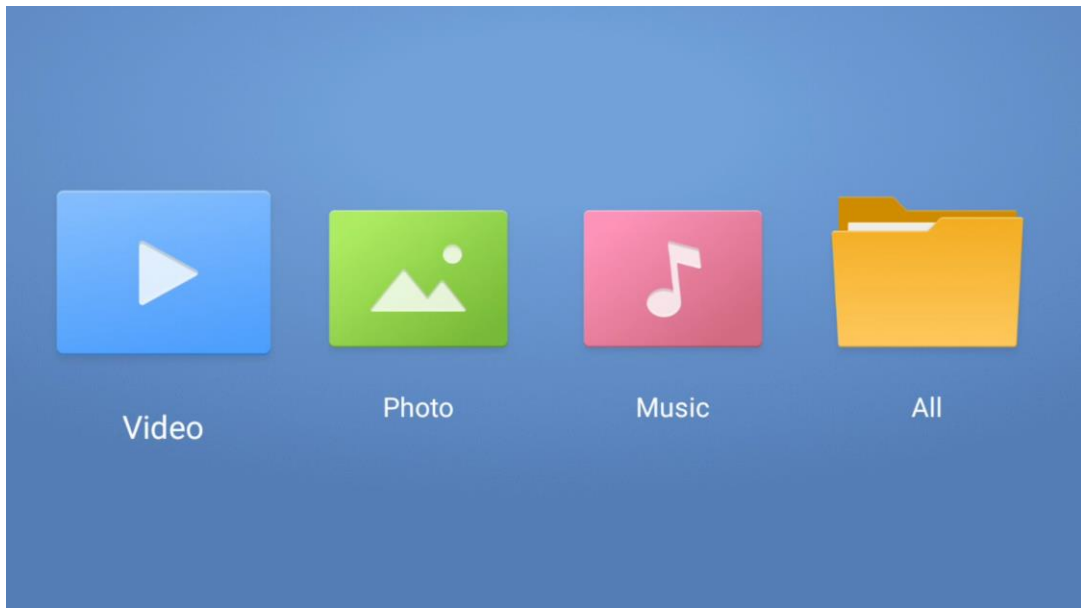

Σημείωση:

- Ανάλογα με τη χωρητικότητα αποθήκευσης της συνδεδεμένης συσκευής USB, ενδέχεται να χρειαστούν αρκετά δευτερόλεπτα μέχρι να εμφανιστούν τα αρχεία σας στη λίστα. Μην αφαιρείτε τη μονάδα δίσκου κατά την αναπαραγωγή ενός αρχείου.
- Δεν υποστηρίζονται χωρητικότητες αποθήκευσης μεγαλύτερες από 2 TB.
- Η τηλεόραση αναγνωρίζει μόνο εξωτερικές συσκευές αποθήκευσης που έχουν διαμορφωθεί σε συστήματα αρχείων **FAT32 ή NTFS**. Για να διαμορφώσετε την εξωτερική συσκευή αποθήκευσης, χρησιμοποιήστε το laptop ή τον Η/Υ σας.

Ρυθμίσεις ζωντανής τηλεόρασης

Επιλέξτε την εφαρμογή Live TV στην Αρχική οθόνη και πατήστε το κουμπί OK για να την εκκινήσετε.

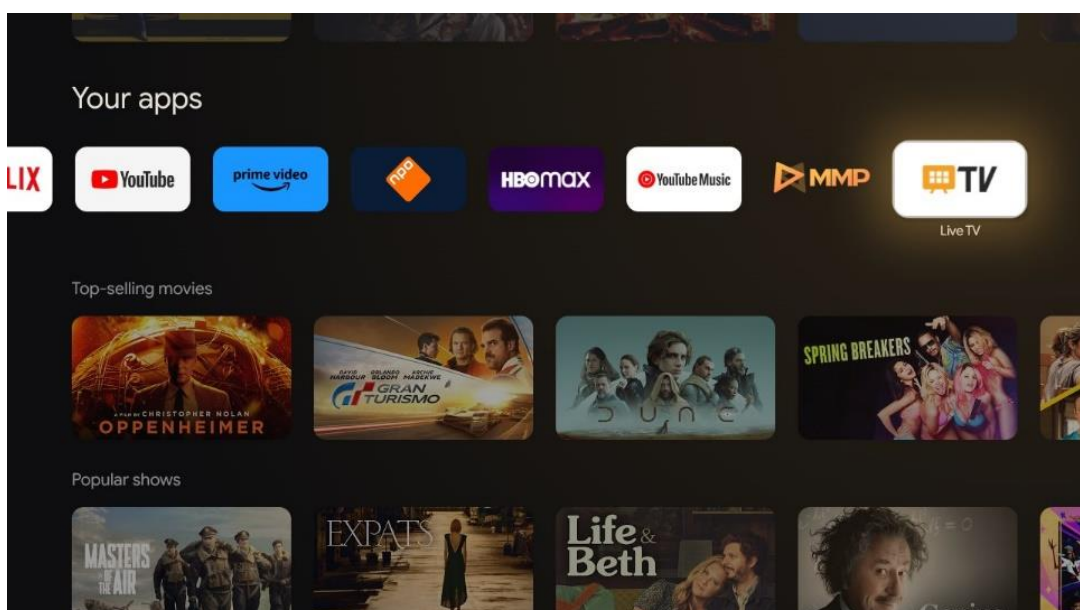

- Εάν δεν έχετε εγκαταστήσει τα κανάλια ζωντανής μετάδοσης TV στην αρχική διαδικασία εγκατάστασης, αλλά θέλετε να το κάνετε, ακολουθήστε ένα από τα παρακάτω βήματα:
- Μεταβείτε στην Αρχική οθόνη, πλοηγηθείτε στην επάνω δεξιά γωνία και πατήστε το εικονίδιο Ρυθμίσεις. Μεταβείτε στην ενότητα Κανάλια και είσοδοι. Για περισσότερες πληροφορίες, ανατρέξτε στο κεφάλαιο 9.2.
- Μεταβείτε στην Αρχική οθόνη και ανοίξτε την εφαρμογή Live TV στις Εφαρμογές σας. Πατήστε το κουμπί **Settings** στο τηλεχειριστήριό σας για να ανοίξετε ένα προαιρετικό μενού. Μεταβείτε στις Ρυθμίσεις και πατήστε **OK**. Αυτό ανοίγει τις κύριες ρυθμίσεις τηλεόρασης. Μεταβείτε στην ενότητα Κανάλια και είσοδοι. Για περισσότερες πληροφορίες, ανατρέξτε στο κεφάλαιο 9.2.

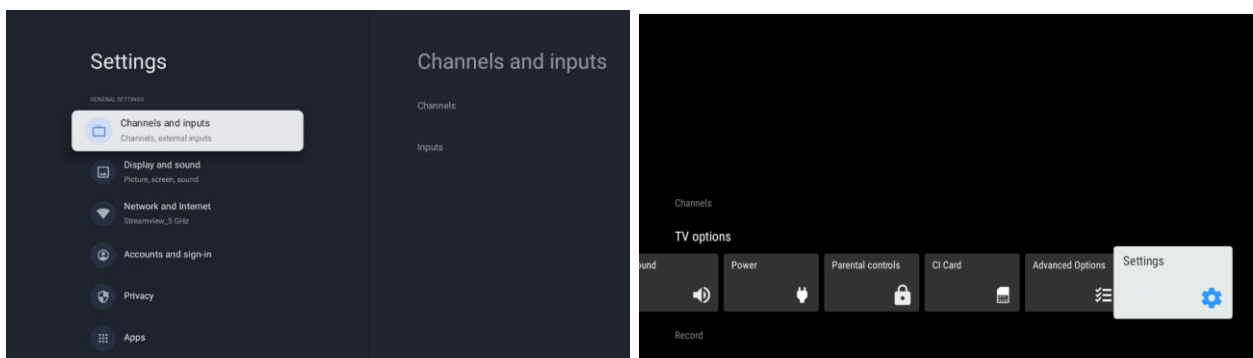

Ανατρέξτε στο 9.2 Κανάλια και είσοδοι για να προχωρήσετε στην εγκατάσταση καναλιών.

11 LIVE TV

Ανοίξτε την εφαρμογή Live TV. Πατήστε το κουμπί **Settings** στο τηλεχειριστήριό σας για να ανοίξετε ένα προαιρετικό μενού. Διατίθενται οι ακόλουθες επιλογές: Κανάλια και επιλογές τηλεόρασης.

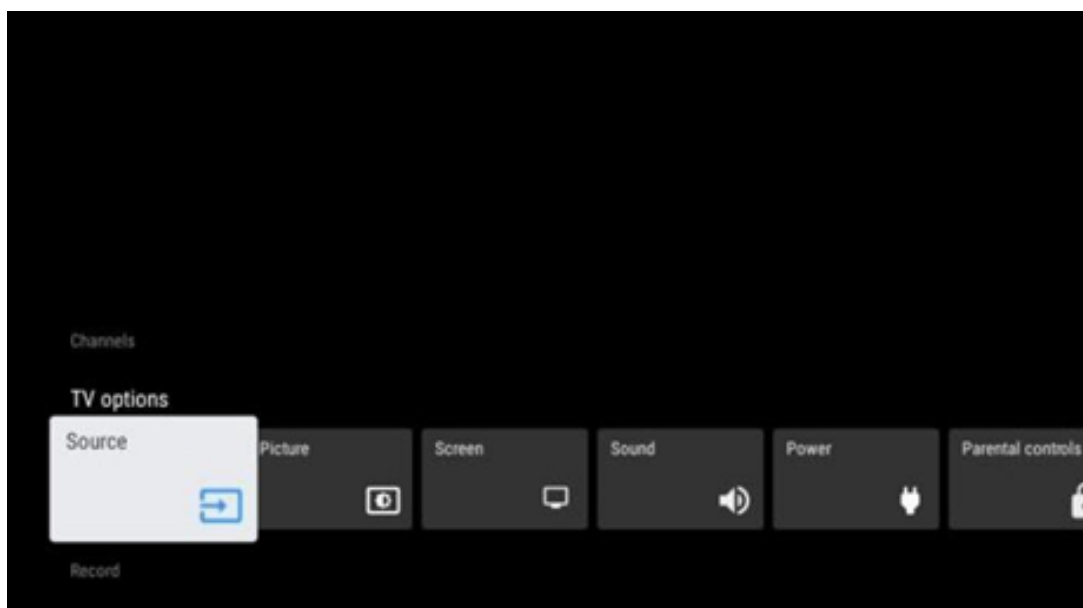

11.1 Κανάλια

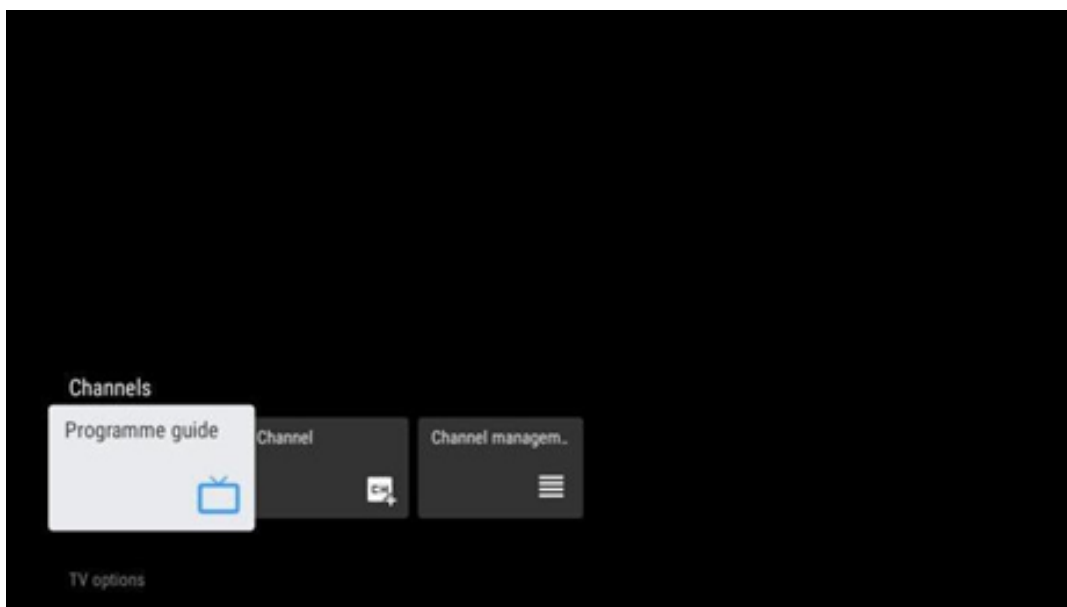

11.1.1 Ηλεκτρονικός Οδηγός Προγράμματος (EPG)

Απολαύστε την άνεση της λειτουργίας Ηλεκτρονικού Οδηγού Προγράμματος (EPG) στην τηλεόρασή σας, δίνοντάς σας τη δυνατότητα να περιηγηθείτε εύκολα στο πρόγραμμα των καναλιών που είναι διαθέσιμα αυτήν τη στιγμή στη λίστα καναλιών σας. Λάβετε υπόψη ότι η διαθεσιμότητα αυτής της λειτουργίας εξαρτάται από το πρόγραμμα.

Για πρόσβαση στον ηλεκτρονικό οδηγό προγραμμάτων ενώ βρίσκεστε σε λειτουργία Live TV, απλώς επιλέξτε αυτήν την αντίστοιχη επιλογή μενού ή πατήστε το κουμπί EPG στο τηλεχειριστήριό σας. Για να επιστρέψετε στο Live TV, πατήστε το κουμπί Back (Πίσω) στο τηλεχειριστήριό σας.

Περιηγηθείτε στον οδηγό προγράμματος χρησιμοποιώντας τα κουμπιά κατεύθυνσης στο τηλεχειριστήριό σας. Χρησιμοποιήστε τα κουμπιά κατεύθυνσης Πάνω/Κάτω ή τα κουμπιά Program +/- για να περιηγηθείτε στα κανάλια και τα κουμπιά κατεύθυνσης Δεξιά/Αριστερά για να επιλέξετε ένα επιθυμητό συμβάν στο επισημασμένο κανάλι. Λεπτομερείς πληροφορίες, όπως το πλήρες όνομα του συμβάντος, η ώρα έναρξης και λήξης, η ημερομηνία, το είδος και μια σύντομη περιγραφή θα εμφανίζονται στο κάτω μέρος της οθόνης, εάν είναι διαθέσιμα.

Φιλτράρετε εύκολα τα συμβάντα πατώντας το μπλε κουμπί στο τηλεχειριστήριό σας, προσφέροντας μια ποικιλία επιλογών φίλτρου για τον γρήγορο εντοπισμό συμβάντων του τύπου που προτιμάτε. Για περισσότερες πληροφορίες σχετικά με ένα επισημασμένο συμβάν, πατήστε το κίτρινο κουμπί για να εμφανιστούν λεπτομερείς πληροφορίες.

Για να δείτε συμβάντα από την προηγούμενη ή την επόμενη μέρα, απλώς πατήστε το κόκκινο ή το πράσινο κουμπί αντίστοιχα. Αυτές οι λειτουργίες εκχωρούνται στα χρωματιστά κουμπιά

στο τηλεχειριστήριό σας, εάν είναι διαθέσιμα. Ανατρέξτε στις οδηγίες στην οθόνη για τις συγκεκριμένες λειτουργίες κάθε κουμπιού.

Λάβετε υπόψη ότι ο οδηγός δεν θα είναι προσβάσιμος εάν η πηγή εισόδου της τηλεόρασης είναι κλειδωμένη. Μπορείτε να κλειδώσετε/ξεκλειδώσετε την πηγή εισόδου μεταβαίνοντας στις Ρυθμίσεις > Κανάλι > Γονικοί έλεγχοι > Κλειδωμένες εισοδοί είτε σε λειτουργία Live TV είτε στην αρχική οθόνη.

11.1.2 Κανάλι

Επιλέξτε τον τύπο λήψης σήματος ζωντανής τηλεόρασης στον οποίο είναι συνδεδεμένη η τηλεόρασή σας.

11.1.3 Διαχείριση καναλιών

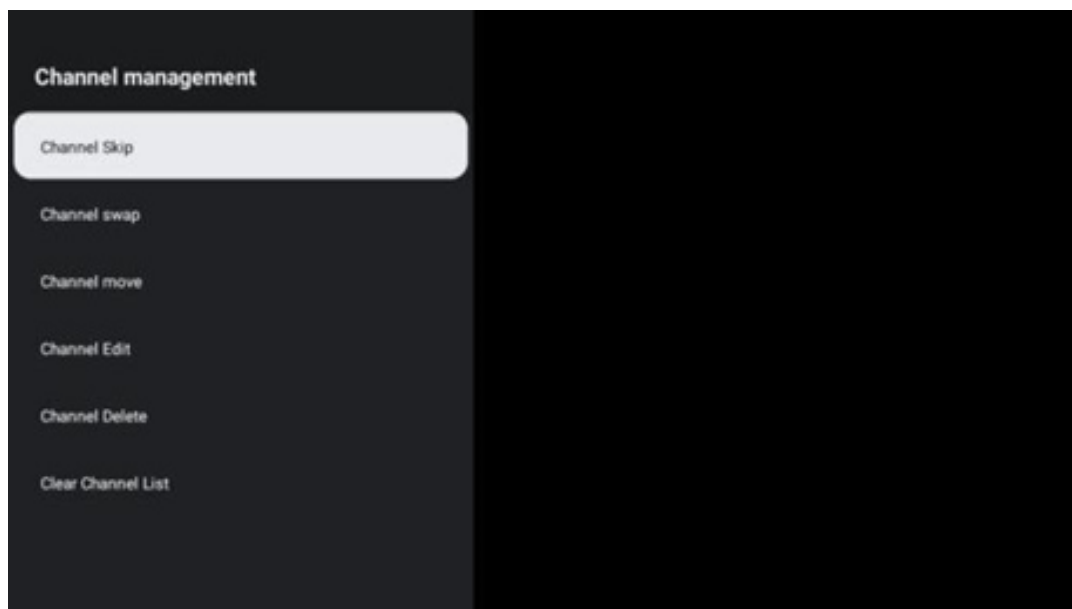

Για να επεξεργαστείτε τη λίστα καναλιών, πρώτα βεβαιωθείτε ότι η λειτουργία LCN είναι απενεργοποιημένη στο μενού ρυθμίσεων καναλιών. Αυτό μπορεί να γίνει στο μενού Κανάλι μαζί με άλλες επιλογές διαχείρισης καναλιών.

- Ανοίξτε την εφαρμογή LiveTV.
- Πατήστε **OK** για να ανοίξετε τη λίστα καναλιών.
- Πατήστε το κόκκινο κουμπί για να ανοίξετε τη διαχείριση καναλιών..

Ακολουθήστε τα παρακάτω βήματα για να επεξεργαστείτε τα κανάλια:

Παράβλεψη (SKIP) καναλιού

- Μόλις ρυθμιστεί ένα κανάλι για παράβλεψη, δεν θα εμφανίζεται πλέον στη λίστα καναλιών ή στον οδηγό προγραμμάτων, ακόμη και μετά την επανεκκίνηση της τηλεόρασης, αλλά το κανάλι δεν διαγράφεται.

- Επιλέξτε παράβλεψη καναλιού.
- Επιλέξτε τα κανάλια που θέλετε να παραλείψετε.

Εναλλαγή (SWAP) καναλιού

Αλλάξτε τη θέση των καναλιών στη λίστα καναλιών.

- Επιλέξτε Εναλλαγή καναλιού .
- Επιλέξτε το κανάλι που θέλετε να ανταλλάξετε (για παράδειγμα, κανάλι 1).
- Επιλέξτε το κανάλι με το οποίο θέλετε να αλλάξετε τη θέση του (για παράδειγμα, κανάλι 16).
- Επιβεβαιώστε πατώντας το κουμπί **OK**.

Μετακίνηση (MOVE) καναλιού

Αναδιάταξη της θέσης των καναλιών στη λίστα καναλιών.

- Επιλέξτε μετακίνηση (MOVE) καναλιού.
- Για να αλλάξετε τη θέση του καναλιού, επιλέξτε το κανάλι που θέλετε να μετακινήσετε (για παράδειγμα, κανάλι 1).
- Μετακινήστε το στον αριθμό στον οποίο θέλετε να μετακινηθεί το κανάλι (για παράδειγμα, κανάλι 5)
- Αφού επιλέξετε τη θέση, πατήστε το μπλε κουμπί στο τηλεχειριστήριό σας - θα εμφανιστεί ένα μήνυμα προειδοποίησης.
- Επιλέξτε YES και πατήστε **OK** στο τηλεχειριστήριό σας. Το κανάλι θα μετακινηθεί στην επιθυμητή θέση.

Επεξεργασία (EDIT) καναλιού

Προσαρμόστε και διαχειριστείτε τα κανάλια που είναι αποθηκευμένα στην τηλεόρασή σας.

- Επιλέξτε επεξεργασία (EDIT) καναλιού.
- Επιλέξτε το κανάλι που θέλετε να επεξεργαστείτε (για παράδειγμα, κανάλι 1).
- Τώρα έχετε την επιλογή να επεξεργαστείτε τον αριθμό του καναλιού και το όνομα του καναλιού.

Διαγραφή (DELETE) καναλιού

- Αφαιρέστε τα ανεπιθύμητα κανάλια από τη λίστα καναλιών. Σημειώστε ότι για να εμφανιστούν ξανά τα κανάλια που διαγράφηκαν προηγουμένως, θα πρέπει να πραγματοποιήσετε σάρωση καναλιών.
- Επιλέξτε διαγραφή (Delete) καναλιού
- Επιλέξτε το κανάλι που θέλετε να διαγράψετε (για παράδειγμα, κανάλι 5).
- Πατήστε το μπλε κουμπί στο τηλεχειριστήριό σας - θα εμφανιστεί ένα μήνυμα προειδοποίησης.
- Επιλέξτε YES και πατήστε OK στο τηλεχειριστήριό σας. Το κανάλι θα διαγραφεί από τη λίστα.

Αναδιάταξη (RE-SORT) καναλιού

Αναδιάταξη ολόκληρης της λίστας καναλιών. Εάν υπάρχει Λογικός Αριθμός Καναλιού (LCN) από τον πάροχο σας, τότε τα κανάλια θα ταξινομηθούν ξανά σύμφωνα με το LCN.

Εκκαθάριση λίστας καναλιών

Διαγράψτε ολόκληρη τη λίστα καναλιών. Όταν ολοκληρωθεί, θα πρέπει να σαρώσετε ξανά για κανάλια. Για να ελέγξετε πώς να το κάνετε, ανατρέξτε στην ενότητα 9.2.

11.2 Επιλογές τηλεόρασης

Οι ακόλουθες επιλογές είναι διαθέσιμες: Πηγή, Εικόνα, Οθόνη, Ήχος, Τροφοδοσία, Γονικοί έλεγχοι, κάρτα CI, Προηγμένες επιλογές και ρυθμίσεις.

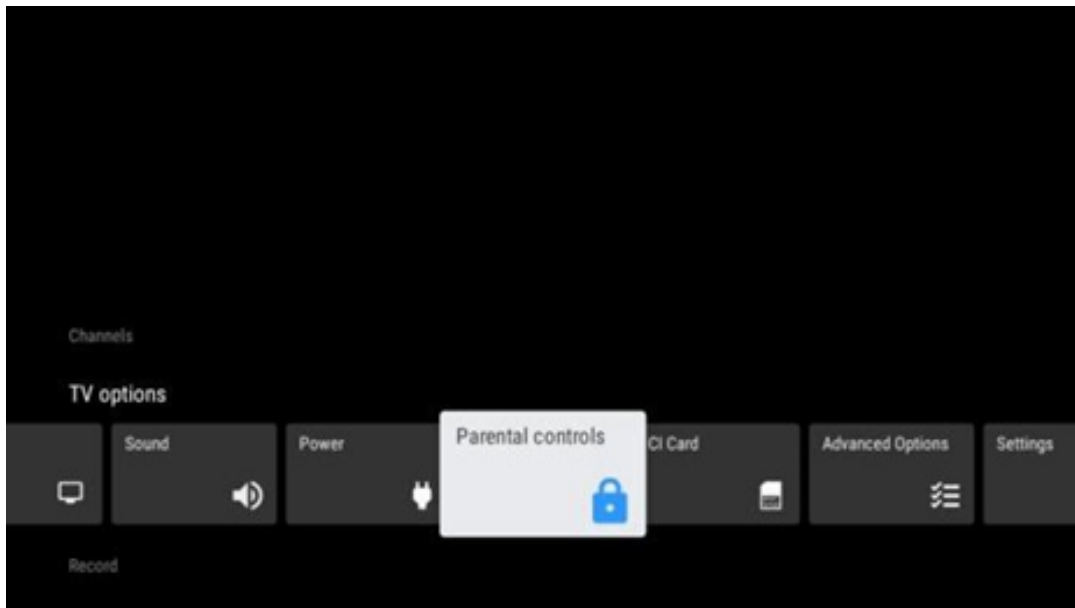

11.2.1 Πηγή (Source)

Εμφανίστε τη λίστα με τις διαθέσιμες πηγές εισόδου. Επιλέξτε το επιθυμητό και πατήστε **OK** για να μεταβείτε σε αυτήν την πηγή.

11.2.2 Εικόνα

Ανοίξτε τις ρυθμίσεις εικόνας. Πώς να προσαρμόσετε αυτές τις ρυθμίσεις, ανατρέξτε στην ενότητα 9.3.1.

11.2.3 Οθόνη

Ανοίξτε τις προσαρμογές αναλογίας διαστάσεων οθόνης. Προσαρμόστε αυτές τις ρυθμίσεις μέχρι να νιώσετε άνετα όταν παρακολουθείτε τηλεόραση.

11.2.4 Ήχος

Ανοίξτε τις ρυθμίσεις ήχου. Πώς να προσαρμόσετε αυτές τις ρυθμίσεις, ανατρέξτε στην ενότητα 9.3.2.

11.2.5 Ισχύς

Ανοίξτε τις ρυθμίσεις ισχύος και ενέργειας. Πώς να προσαρμόσετε αυτές τις ρυθμίσεις, ανατρέξτε στην ενότητα 9.8.8.

11.2.6 Γονικός έλεγχος

Διαμορφώστε τις επιλογές γονικού ελέγχου. Για να αποκτήσετε πρόσβαση σε αυτό, θα πρέπει να εισαγάγετε τον κωδικό PIN που ορίσατε κατά την αρχική διαδικασία ρύθμισης της τηλεόρασης.

11.2.7 κάρτα CI

Εμφανίστε τις διαθέσιμες επιλογές μενού της συνδεδεμένης κάμερας/κάρτας CI.

11.2.8 Προηγμένες επιλογές:

- **Ήχος:** Προσαρμόστε τις προτιμήσεις ήχου, όπως γλώσσα ήχου, δεύτερη γλώσσα ήχου, ρυθμίσεις ήχου και τύπο ήχου. Η επιλογή της προτιμώμενης γλώσσας ήχου είναι ιδιαίτερα σημαντική για τηλεοπτικά κανάλια που εκπέμπουν σε πολλές γλώσσες.
- **Υπότιτλος:**
 - Αναλογικός υπότιτλος: Ορίστε αυτήν την επιλογή ως Off, On ή Mute. Εάν είναι επιλεγμένη η επιλογή Σίγαση, ο αναλογικός υπότιτλος θα εμφανιστεί στην οθόνη, αλλά τα ηχεία θα απενεργοποιηθούν ταυτόχρονα.
 - Ψηφιακός υπότιτλος: Ορίστε αυτήν την επιλογή ως Off ή On.
 - Κομμάτια υπότιτλων: Ορίστε την προτίμησή σας για το κομμάτι υπότιτλων, εάν είναι διαθέσιμο.
 - Ψηφιακή γλώσσα υπότιτλων: Ορίστε μία από τις επιλογές γλώσσας που αναφέρονται ως πρώτη προτίμηση γλώσσας ψηφιακού υπότιτλου.
 - Δεύτερη ψηφιακή γλώσσα υποτίτλων: Ορίστε μία από τις επιλογές γλώσσας που αναφέρονται ως δεύτερη προτίμηση γλώσσας ψηφιακών υποτίτλων. Εάν η επιλεγμένη γλώσσα στην επιλογή Digital Subtitle Language δεν είναι διαθέσιμη, οι υπότιτλοι θα εμφανίζονται σε αυτήν τη γλώσσα.
 - Τύπος υπότιτλων: Ορίστε αυτήν την επιλογή ως Κανονική ή Προβλήματα ακοής. Εάν έχει επιλεγεί Hearing Paired, παρέχει υπότιτλους με πρόσθετες περιγραφές για κωφούς και άτομα με προβλήματα ακοής.
- **Teletext:**
 - Γλώσσα ψηφιακού τηλεκειμένου: Ρυθμίστε τη γλώσσα teletext για ψηφιακές εκπομπές.
 - Γλώσσα αποκωδικοποίησης σελίδας: Ρυθμίστε τη γλώσσα της σελίδας αποκωδικοποίησης για εμφάνιση teletext.
- **Μπλε σίγαση:** Όταν είναι ενεργοποιημένο, το χρώμα της οθόνης θα αλλάξει σε μπλε όταν δεν ανιχνεύεται σήμα σε μια συγκεκριμένη είσοδο ή κανάλι.
- **Χωρίς σήμα αυτόματη απενεργοποίηση:** Ρυθμίστε το χρόνο μετά τον οποίο η τηλεόραση μεταβαίνει σε κατάσταση αναμονής, υπό την προϋπόθεση ότι δεν υπάρχει

σήμα.

- **Προεπιλογή (Default) καναλιού:** Ορίστε την προεπιλεγμένη προτίμηση καναλιού εκκίνησης. Όταν η λειτουργία επιλογής έχει οριστεί σε Επιλογή χρήστη, θα είναι διαθέσιμη η επιλογή Εμφάνιση καναλιών. Επισημάνετε και πατήστε **OK** για να δείτε τη λίστα καναλιών. Επισημάνετε ένα κανάλι και πατήστε **OK** για να το επιλέξετε. Τα επιλεγμένα κανάλια θα εμφανίζονται κάθε φορά που η τηλεόραση ενεργοποιείται ξανά από τη λειτουργία γρήγορης αναμονής. Εάν η Επιλογή Λειτουργίας έχει οριστεί ως Τελευταία Κατάσταση, θα εμφανιστεί το τελευταίο κανάλι που παρακολούθησατε.
- **Ρυθμίσεις HBBTV:** Ενεργοποιήστε ή απενεργοποιήστε την υποστήριξη HBBTV, επιλέξτε επιλογές παρακολούθησης, προσαρμόστε τις ρυθμίσεις cookie ή προσαρμόστε τις ρυθμίσεις αναγνωριστικού συσκευής.
- **Πληροφορίες συστήματος:** Εμφάνιση λεπτομερών πληροφοριών συστήματος στο τρέχον κανάλι, όπως Επίπεδο Σήματος, Ποιότητα Σήματος, Συχνότητα κ.λπ.
- **Άδειες ανοιχτού κώδικα:** Δείτε όλες τις πληροφορίες σχετικά με τις άδειες.

11.2.9 Ρυθμίσεις :

Το Μενού Ρυθμίσεις επεξηγείται λεπτομερώς στο κεφάλαιο 9 του Μενού αυτού του Εγχειριδίου χρήσης.

12 Επιλογές λίστας καναλιών

Για να ανοίξετε τη λίστα καναλιών, ανοίξτε το Live TV και πατήστε **OK**. Θα μπορείτε να δείτε τη λίστα καναλιών που ορίζεται από το LCN, εάν αυτή η επιλογή είναι ενεργοποιημένη.

Μερικές επιλογές στη λίστα καναλιών:

Μπορείτε να επιλέξετε Διαχείριση καναλιών, Λειτουργία καναλιού, Επιλογή τύπου και Προσθήκη αγαπημένου πατώντας το έγχρωμο κουμπί στο τηλεχειριστήριό σας.

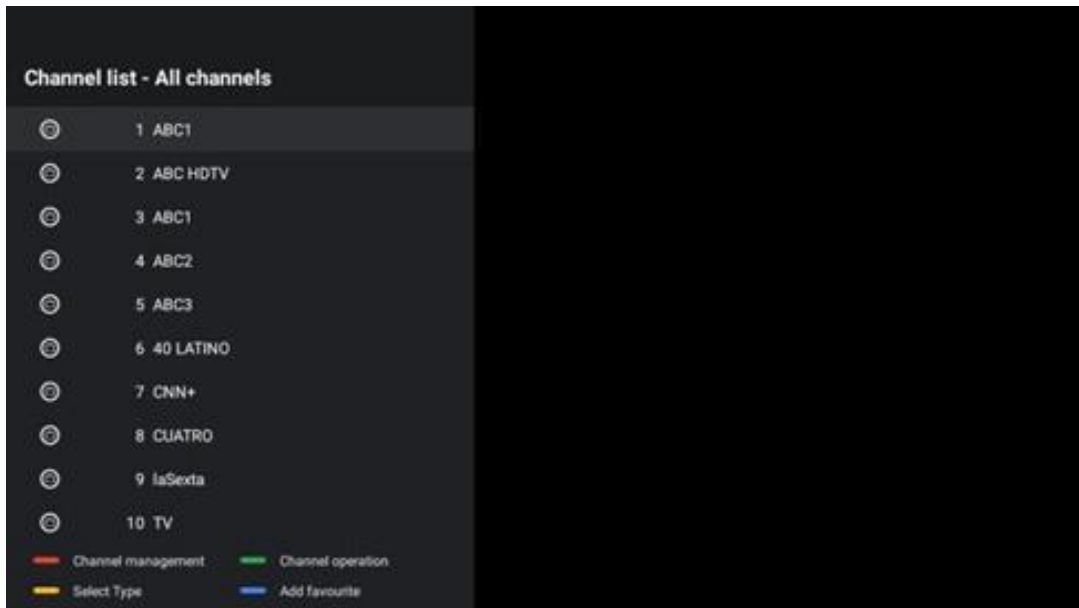

12.1 Λειτουργία καναλιού:

Πατώντας το πράσινο κουμπί, μπορείτε να ταξινομήσετε ή να βρείτε κανάλια.

Οι διαθέσιμες επιλογές ταξινόμησης είναι: Προεπιλογή, Όνομα επάνω, Όνομα κάτω, Κρυπτογραφημένο, DTV/DATA/RADIO ή HD/SD.

Επιλέξτε τον προτιμώμενο τρόπο ταξινόμησης πατώντας OK στο τηλεχειριστήριό σας.

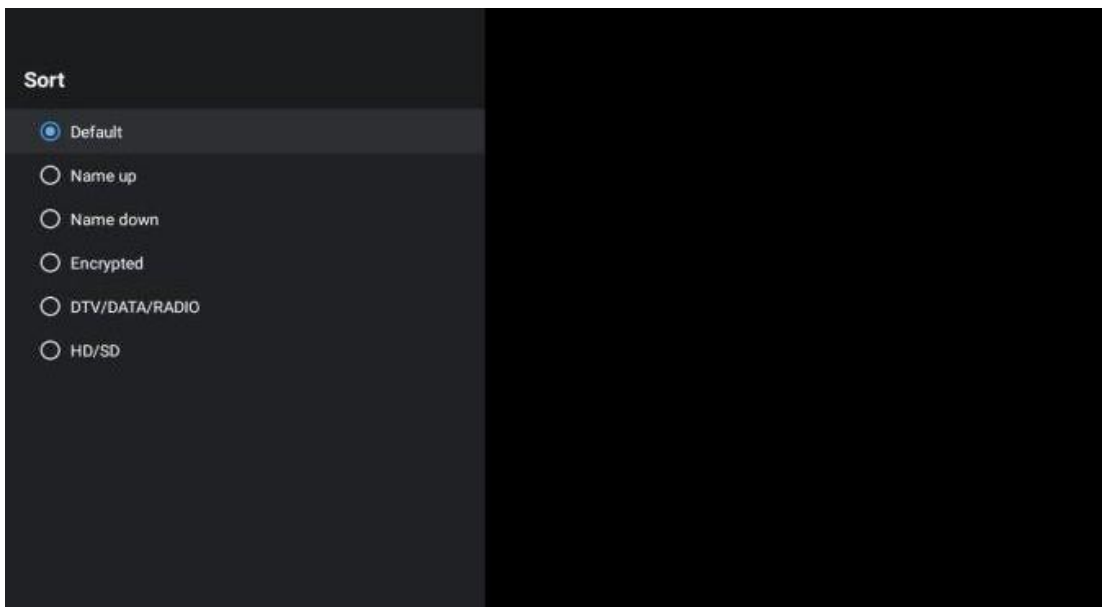

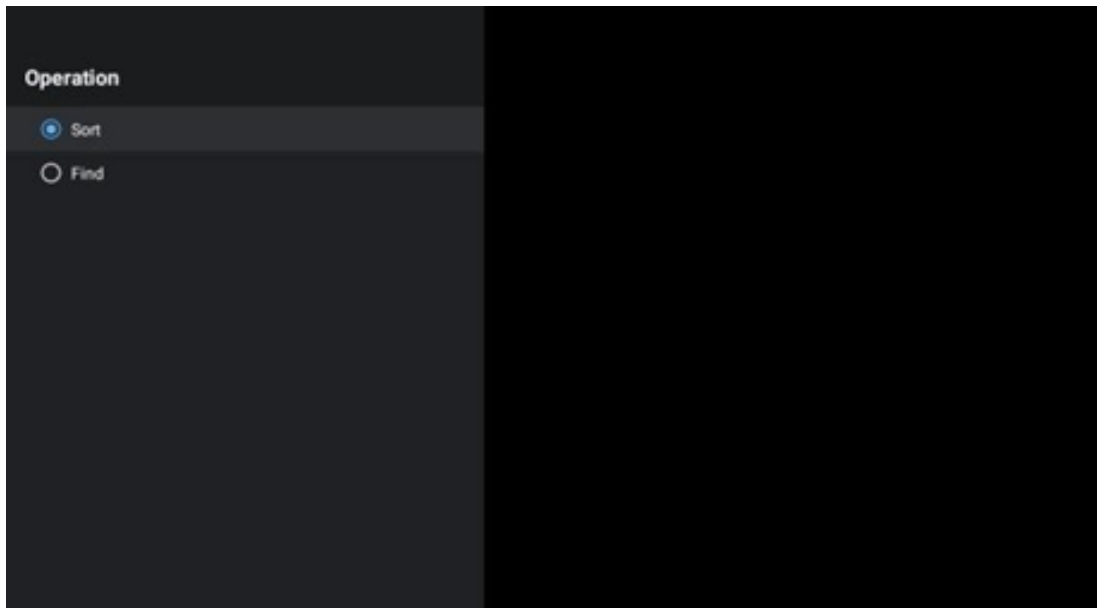

12.2 Επιλογή τύπου:

Πατώντας το κίτρινο κουμπί, μπορείτε να αποφασίσετε ποιος τύπος πολυμέσων θα εμφανιστεί στη ζωντανή τηλεόραση.

Οι διαθέσιμες επιλογές είναι: Όλα τα κανάλια, τηλεόραση, ραδιόφωνο, ελεύθερα, κρυπτογραφημένα ή αγαπημένα.



12.3 Προσθήκη αγαπημένου:

Δημιουργήστε λίστες αγαπημένων και προσθέστε τα κανάλια που προτιμάτε σε αυτήν.

Σημείωση: Έχετε μόνο τέσσερις διαθέσιμες λίστες αγαπημένων. Για να προσθέσετε ένα αγαπημένο κανάλι σε μια λίστα, μεταβείτε στην Select type και επιλέξτε Αγαπημένα. Στη συνέχεια, επιλέξτε τη λίστα που θέλετε να παρακολουθήσετε.

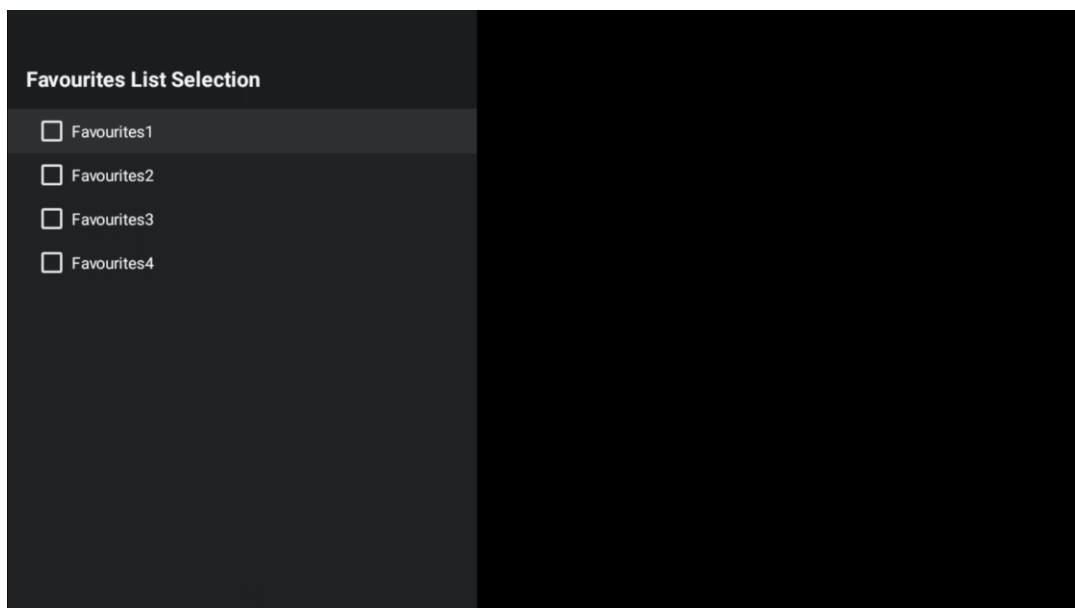

13 Αντιμέτωπιση προβλημάτων

Χωρίς τροφοδοσία	Ελέγξτε εάν το καλώδιο τροφοδοσίας AC της τηλεόρασής σας είναι συνδεδεμένο ή όχι. Εάν δεν υπάρχει ακόμα ρεύμα, αποσυνδέστε το φικς και επανασυνδέστε το στην πρίζα μετά από 60 δευτερόλεπτα. Ενεργοποιήστε ξανά την τροφοδοσία.
Καμία εικόνα	Ελέγξτε εάν το καλώδιο της κεραίας στο πίσω μέρος είναι συνδεδεμένο σωστά. Δείτε άλλα κανάλια για να δείτε αν το πρόβλημα εξακολουθεί να παρουσιάζεται.
Το βίντεο εμφανίζεται χωρίς ήχο	Προσπαθήστε να αυξήσετε την ένταση. Ελέγξτε εάν ο ήχος της τηλεόρασης είναι σε σίγαση ή όχι.
Το τηλεχειριστήριο δεν λειτουργεί	Βεβαιωθείτε ότι η πλαστική συσκευασία που συνοδεύει το τηλεχειριστήριο έχει αφαιρεθεί. Δοκιμάστε να χρησιμοποιήσετε το τηλεχειριστήριο σε μικρότερη απόσταση από την τηλεόραση. Ελέγξτε εάν η τοποθέτηση των μπαταριών είναι σωστή ή δοκιμάστε να χρησιμοποιήσετε νέες μπαταρίες με το τηλεχειριστήριο. Η τηλεόραση θα μεταβεί σε κατάσταση αναμονής εάν δεν λάβει απάντηση μέσα σε λίγα λεπτά.
Τα προβλήματα είναι άλυτα	Αποσυνδέστε το καλώδιο τροφοδοσίας και περιμένετε 30 δευτερόλεπτα και, στη συνέχεια, συνδέστε ξανά το καλώδιο τροφοδοσίας στην πρίζα. Εάν τα προβλήματα εξακολουθούν να υπάρχουν, μην επιχειρήσετε να επισκευάσετε την τηλεόραση μόνοι σας. Επικοινωνήστε με το κέντρο σέρβις.

14 Τεχνικές προδιαγραφές

	24HG2S14C/ 24HG2S14CW/ 24HQG4S14C	32HG2S14/ 32HG2S14W	32FG2S14/ 32QG4S14	32FG2S14C/ 32QG4S14C	40FG2S14/ 40FG2S14W/ 40QG4S14	43FG2S14/ 43FQG4S14
Τάση λειτουργίας	100-240 V, 50-60 Hz	100-240 V, 50-60 Hz	100-240 V, 50-60 Hz	100-240 V, 50-60 Hz	100-240 V, 50-60 Hz	100-240 V, 50-60 Hz
DC Adapter Προδιαγραφές (Έξοδος)	12 V/3A, 36W			12 V/4A, 48W		
Audio (DTS HD)	Όχι	Όχι	Όχι	Όχι	Όχι	Όχι
Έξοδος ισχύος ήχου	2 x 3	2 x 8	2 x 8	2 x 8	2 x 8	2 x 8
Κατανάλωση ρεύματος (W)	36	56	56	48	90	90
Κατανάλωση ενέργειας σε αναμονή σε δίκτυο (W)	< 0,5	< 0,5	< 0,5	< 0,5	< 0,5	< 0,5
Βάρος (Kg)	2.25	3.35	3.35	3.35	5.4	6.1
Διαστάσεις τηλεόρασης ΜκΠxΥ (με βάση) (mm)	535 x 151 x 353	719 x 151 x 456	719 x 151 x 456	719 x 151 x 456	892 x 172 x 559	955 x 172 x 590
Διαστάσεις τηλεόρασης ΜκΠxΥ (χωρίς βάση) (mm)	535 x 75 x 318	719 x 82 x 423	719 x 82 x 423	719 x 82 x 423	892 x 84 x 509	955 x 85 x 555
Οθόνη	24"/60 cm	32"/80 cm	32"/80 cm	32"/80 cm	40"/101 cm	43"/109 cm
Ανάλυση της οθόνης	1366x768	1366x768	1920x1080	1920x1080	1920x1080	1920x1080

14.1 Περιορισμοί χώρας

Προορίζεται μόνο για χρήση σε εσωτερικούς χώρους.

AT	BE	BG	CH	CY	CZ	DE	DK	EE	ES	FI	FR
GR	HR	HU	IE	IS	IT	LI	LT	LU	LV	MT	NL
NO	PL	PT	RO	SI	SK	SE	TR	UK	(NI)		

14.2 Άδειες

Με την επιφύλαξη αλλαγών. Λόγω της συνεχούς έρευνας και ανάπτυξης, οι τεχνικές προδιαγραφές, ο σχεδιασμός και η εμφάνιση των προϊόντων ενδέχεται να αλλάξουν. Τα Google, Google Play, Android TV, Google Cast και άλλα σήματα είναι εμπορικά σήματα της Google LLC. Το Google Assistant δεν είναι διαθέσιμο σε ορισμένες γλώσσες και χώρες. Η διαθεσιμότητα των υπηρεσιών διαφέρει ανάλογα με τη χώρα και τη γλώσσα. Το Netflix είναι σήμα κατατεθέν της Netflix, Inc. Απαιτείται συνδρομή στο Netflix streaming (Un abonnement Streaming Netflix est requis). Το Apple TV είναι εμπορικό σήμα της Apple Inc. και έχει καταχωριστεί στις ΗΠΑ και σε άλλες χώρες και περιοχές. Το Wi-Fi είναι σήμα κατατεθέν της Wi-Fi Alliance®. Οι όροι HDMI και HDMI High-Definition Multimedia Interface, καθώς και το λογότυπο HDMI είναι εμπορικά σήματα ή σήματα κατατεθέντα της HDMI Licensing Administrator, Inc. στις Ηνωμένες Πολιτείες και σε άλλες χώρες. Κατασκευάζεται με άδεια χρήσης από την Dolby Laboratories. Οι όροι Dolby, Dolby Audio και το σύμβολο double-D είναι εμπορικά σήματα της Dolby Laboratories Licensing Corporation. Όλα τα δικαιώματα διατηρούνται. Όλες οι ονομασίες προϊόντων είναι εμπορικά σήματα ή σήματα κατατεθέντα

των αντίστοιχων κατόχων τους. ©2025 StreamView GmbH, Franz-Josefs-Kai 1, 1010 Βιέννη, Αυστρία. Αυτό το προϊόν έχει κατασκευαστεί και πωλείται υπό την ευθύνη της StreamView GmbH. Η THOMSON και το λογότυπο THOMSON είναι εμπορικά σήματα που χρησιμοποιούνται με άδεια χρήσης από την StreamView GmbH - περισσότερες πληροφορίες στη διεύθυνση www.thomson-brand.com.